

# STAS productcatalogus



**STAS**  
picture hanging systems



# Inhoudsopgave

<b>Railsystemen</b>	<b>4</b>
<b>Railsystemen met verlichting</b>	<b>15</b>
<b>Haken en koorden voor railsystemen</b>	<b>24</b>
<b>Magnetische ophangoplossingen</b>	<b>32</b>
<b>Overige ophangoplossingen</b>	<b>36</b>
<b>Aanvullende producten</b>	<b>47</b>
<b>Productindex</b>	<b>52</b>



## STAS on every wall

STAS picture hanging systems levert multifunctionele ophangsystemen en ophangaccessoires voor wand en plafond.

Wij ontwikkelen, produceren en distribueren oplossingen om uiteenlopende wandobjecten veilig, flexibel en elegant te kunnen ophangen. Dit kunnen zowel decoratieve objecten (schilderijen, tekeningen) als praktische objecten (whiteborden, kapstokken, spiegels) zijn. Veel van onze producten zijn gepatenteerd en slepten prijzen in de wacht.

Het is ons doel om zoveel mogelijk mensen zoveel mogelijk vrijheid te bieden in de manier waarop zij hun wanden inrichten en gebruiken. Duurzaam gebouwbeheer en kostenbesparing staan daarbij centraal.

STAS werd in 1995 opgericht door de broers Rien en André Stas en is inmiddels wereldwijd actief. Ons hoofdkantoor is gevestigd in Eindhoven.

# Railsystemen

## Inhoudsopgave



Rail	Draagkracht	Montage	Plafondaansluitend?	Pagina
STAS minirail	25 kg/m	wand	nee	5
STAS cliprail	20 kg/m	wand	nee	6
STAS cliprail max	25 kg/m	wand	ja	7
STAS cliprail pro	45 kg/m	wand	nee	8
STAS plasterrail	20 kg/m	wand	n.v.t.	9
STAS j-rail	25 kg/m	wand	nee	10
STAS j-rail max	100 kg/m	wand	nee	11
STAS u-rail	20 kg/m	plafond	n.v.t.	12
STAS windsor	20 kg/m	wand	nee	13
STAS riva	20 kg/m	wand	ja	13
STAS evoluon	20 kg/m	wand	nee	14

# STAS minirail

## smal maar sterk



STAS minirail wordt gekenmerkt door een uitzonderlijk slanke, smalle vorm en een innovatieve montagemethode.

De rail is slechts 16 mm hoog, maar kan desondanks tot wel 25 kg per strekkende meter dragen. Dankzij een innovatieve schroef, de STAS clipschroef, kan de rail eenvoudig aan de wand bevestigd worden.

STAS minirail is perfect voor het creëren van een elegant, onopvallend ophangstelsel voor lichte tot middelzware objecten.

## Kenmerken



Afmetingen	9 x 16 mm
Lengte	200 of 300 cm, in wit ook 600 cm
Kleur	wit of alu (meer kleuren op aanvraag)
Materiaal	aluminium
Montage	wandmontage, niet plafondaansluitend
Draagkracht	25 kg/m
Garantie	5 jaar

Voor bijpassende haken en koorden, zie pagina 25.



## Onderdelen

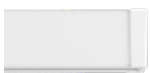

**STAS minirail wit**  
RM10120 200 cm  
RM10130 300 cm  
RM10600 600 cm



**STAS minirail alu**  
RM30120 200 cm  
RM30130 300 cm



**STAS minirail rail connector**  
RD10200



**STAS minirail combicap wit**  
RY10200  
(2 x eindkap / 1 x hoekkap)



**STAS minirail combicap alu**  
RY30200  
(2 x eindkap / 1 x hoekkap)



**STAS minirail clipschroef torx**  
SR10200  
(metaal, 3 per m<sup>2</sup>)



**STAS plug**  
SR50700

# STAS cliprail

## de perfecte basis



STAS cliprail is een hoogwaardig ophangstelsel zonder toeters en bellen. Eenvoudig te plaatsen en in elk interieur op zijn plek.

De cliprail dankt zijn naam aan de speciale bevestigingsclip - de STAS railclip - waarmee hij eenvoudig aan de wand wordt bevestigd.



## Kenmerken



Afmetingen	8,2 x 25 mm
Lengte	200 of 300 cm, in wit ook 600 cm
Kleur	wit of alu (meer kleuren op aanvraag)
Materiaal	aluminium
Montage	wandmontage, niet plafondaansluitend
Draagkracht	20 kg/m
Garantie	5 jaar

Voor bijpassende haken en koorden, zie pagina 25.

## Onderdelen



**STAS cliprail wit**  
RC10320 200 cm  
RC10330 300 cm  
RC10360 600 cm



**STAS cliprail alu**  
RC30120 200 cm  
RC30130 300 cm



**STAS cliprail eindkap wit**  
RD10300



**STAS cliprail eindkap alu**  
RD30300



**STAS cliprail hoekkap wit**  
RD10400



**STAS cliprail hoekkap alu**  
RD30400



**STAS railclip**  
RD40100  
(metaal, 3 per m<sup>2</sup>)



**STAS rail connector**  
RD40200  
(metaal)



**STAS schroef torx**  
SR30600



**STAS plug**  
SR50700

# STAS cliprail max perfect plafondaansluitend



STAS cliprail max is een ophangstelsel voor de perfectionist. Een extra flens zorgt ervoor dat de rail strak aansluit tegen het plafond. Plafond, wand en ophangstelsel vormen één geheel.

De rail komt het best tot zijn recht tegen vlakke plafonds.

STAS cliprail max dankt zijn naam aan de speciale bevestigingsclip - de STAS railclip - waarmee hij eenvoudig aan de wand wordt bevestigd.

Voor een optimaal resultaat kun je na montage de overgang tussen de STAS cliprail max en het plafond nalopen met bijvoorbeeld een (acrylaat) kit.

## Kenmerken



Afmetingen	8,3 x 31,6 mm
Lengte	200 of 300 cm
Kleur	wit of alu (meer kleuren op aanvraag)
Materiaal	aluminium
Montage	wandmontage, plafondaansluitend
Draagkracht	25 kg/m
Garantie	5 jaar

Voor bijpassende haken en koorden, zie pagina 25.



## Onderdelen

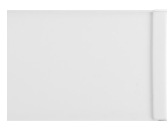

**STAS cliprail max wit**  
RC10220 200 cm  
RC10230 300 cm



**STAS cliprail max alu**  
RC30220 200 cm  
RC30230 300 cm



**STAS cliprail max combicap wit**  
RY10100  
(2 x eindkap / 1 x hoekkap)



**STAS cliprail max combicap alu**  
RY30100  
(2 x eindkap / 1 x hoekkap)



**STAS railclip**  
RD40100  
(metaal, 3 per m<sup>2</sup>)



**STAS rail connector**  
RD40200  
(metaal)



**STAS schroef torx**  
SR30600



**STAS plug**  
SR50700

# STAS cliprail pro

## elegante krachtpatser



STAS cliprail pro is dankzij een dikwandig profiel uitermate geschikt voor het ophangen van zwaardere objecten. Deze rail kan maar liefst 45 kg per strekkende meter dragen.

Ondanks deze grote draagkracht is de STAS cliprail pro een elegante, onopvallende rail die niet alleen in publieke ruimtes, maar ook in woningen kan worden toegepast.

STAS cliprail pro dankt zijn naam aan de speciale bevestigingsclip - de STAS railclip - waarmee hij eenvoudig aan de wand wordt bevestigd.



## Kenmerken



Afmetingen	11,3 x 28 mm
Lengte	200 of 300 cm
Kleur	wit of alu (meer kleuren op aanvraag)
Materiaal	aluminium
Montage	wandmontage, niet plafondaansluitend
Draagkracht	45 kg/m
Garantie	5 jaar

Voor bijpassende haken en koorden, zie pagina 25.

## Onderdelen



**STAS cliprail pro wit**  
VC10200 200 cm  
VC10300 300 cm



**STAS cliprail pro alu**  
VC30200 200 cm  
VC30300 300 cm



**STAS cliprail pro eindkap wit**  
VE10200



**STAS cliprail pro eindkap alu**  
VE30200



**STAS cliprail pro hoekkap wit**  
VD10400



**STAS cliprail pro hoekkap alu**  
VD30400



**STAS railclip**  
RD40100  
(metaal, 3 per m<sup>2</sup>)



**STAS rail connector**  
RD40200  
(metaal)



**STAS schroef torx**  
SR30600



**STAS plug**  
SR50700

# STAS plasterrail voor de vooruitdenker



Vrijwel onzichtbaar, maar daarom niet minder functioneel. STAS plasterrail is het enige ophangstelsel in ons assortiment dat volledig geïntegreerd kan worden in een nieuw te stuken muur. Ideaal voor nieuwbouwprojecten en renovaties.

De stalen rail wordt op een kale muur bevestigd. Na het stuken blijft alleen een smalle opening van zo'n 4 mm zichtbaar in het stucwerk. In deze opening kunnen koorden gehaakt worden die speciaal voor de plasterrail ontworpen zijn.

Om te voorkomen dat de rail tijdens het stuken volloopt met gips, moet tijdens het stuken een koord in de railopening worden gelegd.

## Kenmerken

Afmetingen	10,5 x 45 mm
Laagdikte	12 mm
Lengte	250 cm
Materiaal	verzinkt staal
Montage	wandmontage, te integreren in stucwerk
Draagkracht	20 kg/m
Garantie	5 jaar

Voor bijpassende haken en koorden, zie pagina 28.



## Onderdelen



**STAS plasterrail**  
RS30250 250 cm



**STAS plasterrail  
connector**  
RS30251



**STAS plasterrail  
stuckoord**  
RS30260

# STAS j-rail

## professionele veelzijdigheid



STAS j-rail werd gebaseerd op de vorm van de letter J. Dankzij deze vorm kan de rail op uitzonderlijk veel manieren gecombineerd worden met haken, koorden en zelfs stangen.

Het gebruik van een stang in plaats van een koord of staalkabel, maakt verplaatsen en wisselen van kunst op hoge wanden erg eenvoudig. Een ladder is niet nodig, omdat de stang van onderaf uit de railgoot getild kan worden.

STAS j-rail heeft een enigszins industriële uitstraling en wordt veel toegepast in galerieën en zakelijke panden.



## Kenmerken

Afmetingen	7 x 20 mm
Lengte	200 of 300 cm
Kleur	wit of alu (meer kleuren op aanvraag)
Materiaal	aluminium
Montage	wandmontage, niet plafondaansluitend
Draagkracht	25 kg/m
Garantie	5 jaar

Voor bijpassende haken, koorden en stangen zie pagina 26.

## Onderdelen

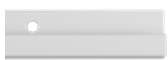

**STAS j-rail wit**  
RJ10120 200 cm  
RJ10130 300 cm  
(4 gaten per m<sup>2</sup>)



**STAS j-rail alu**  
RJ30120 200 cm  
RJ30130 300 cm  
(4 gaten per m<sup>2</sup>)



**STAS j-rail schroef  
bolkop wit**  
SJ10100



**STAS j-rail schroef  
bolkop alu**  
SJ30100



**STAS plug**  
SR50700

# STAS j-rail max

## kampioen zwaargewicht



STAS j-rail max is er voor de zware objecten. Het dikwandige aluminium profiel kan tot maar liefst 100 kg per strekkende meter dragen.

Bovendien wordt STAS j-rail max gecombineerd met stangen in plaats van met koorden. Dit maakt verplaatsen en wisselen van kunst op hoge wanden erg eenvoudig. Een trap is niet nodig, omdat de stang van onderaf uit de railgoot getild kan worden.

Het STAS j-rail max systeem is ook leverbaar met diefstalvertragende beveiliging en wordt veelvuldig toegepast in galerieën en musea.

## Kenmerken

Afmetingen	9 x 20 mm
Lengte	200 of 300 cm
Kleur	wit of alu (meer kleuren op aanvraag)
Materiaal	aluminium
Montage	wandmontage, niet plafondaansluitend
Draagkracht	100 kg/m
Garantie	5 jaar

Voor bijpassende haken en stangen, zie pagina 27.



## Onderdelen

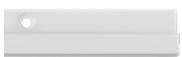

**STAS j-rail max wit**  
RJ10220 200 cm  
RJ10230 300 cm  
(4 gaten per m<sup>2</sup>)



**STAS j-rail max alu**  
RJ30220 200 cm  
RJ30230 300 cm  
(4 gaten per m<sup>2</sup>)



**STAS j-rail max schroef  
verzonken kop wit**  
SJ10200



**STAS j-rail max schroef  
verzonken kop alu**  
SJ30200



**STAS plug**  
SR50700

# STAS u-rail

## steemplafond wordt ophangstelsel

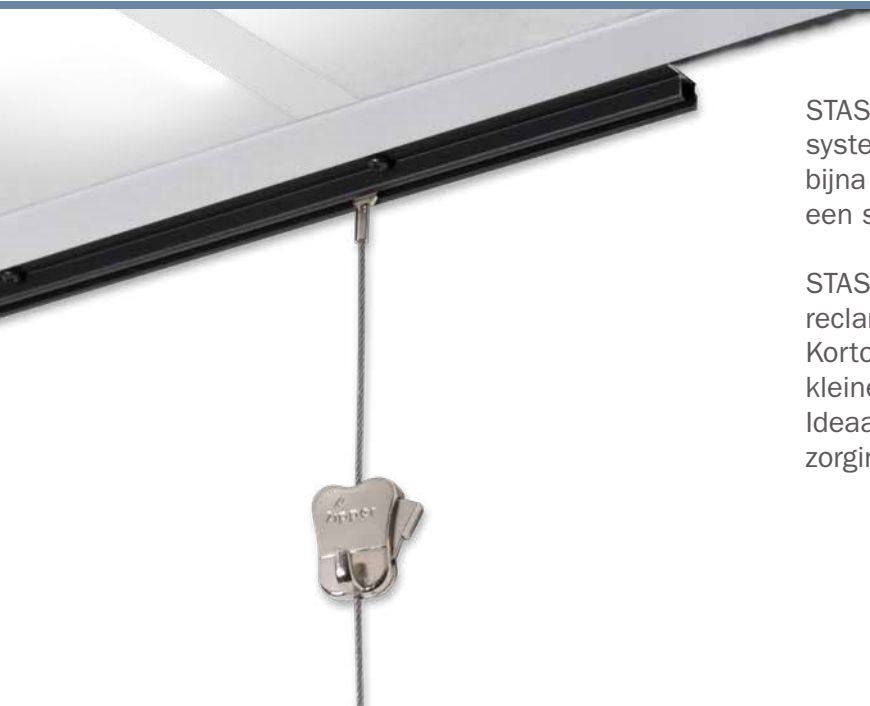

STAS u-rail werd ontwikkeld voor steemplafonds. De rail wordt eenvoudig en bijna onzichtbaar gemonteerd op de kantlat van een steemplafond.

STAS u-rail is ook geschikt om whiteborden, reclameborden of landkaarten aan op te hangen. Kortom: een steemplafond wordt met een kleine aanpassing een flexibel ophangstelsel. Ideaal voor toepassingen in kantoren, scholen en zorginstellingen.



## Kenmerken



Afmetingen	14 x 6,5 mm
Lengte	200 of 300 cm
Kleur	wit, zwart of alu (passend bij de kantlat)
Materiaal	aluminium
Montage	plafondmontage
Draagkracht	20 kg/m
Garantie	5 jaar

Voor bijpassende haken en koorden, zie pagina 25.

## Onderdelen



**STAS u-rail wit**  
RP10120 200 cm  
RP10130 300 cm  
(8 gaten per m<sup>2</sup>)



**STAS u-rail alu**  
RP30120 200 cm  
RP30130 300 cm  
(8 gaten per m<sup>2</sup>)



**STAS u-rail zwart**  
RP20120 200 cm  
RP20130 300 cm  
(8 gaten per m<sup>2</sup>)



**STAS u-rail schroef wit**  
SP10100



**STAS u-rail schroef alu**  
SP30100



**STAS u-rail schroef zwart**  
SP20100

# STAS windsor & riva haal een stukje natuur in huis



Naast aluminium rails biedt STAS ook houten rails aan in 2 verschillende modellen. De STAS windsor is sierlijk en warm waar de STAS riva voor een strakke en robuuste uitstraling zorgt. Voor ieder wat wils! Beide modellen zijn eenvoudig in gebruik en hebben ieder een eigen profiel waar passende haken voor beschikbaar zijn.

Onze houten rails zijn gemaakt van Ayous hout en FSC gecertificeerd. Ayous hout onderscheidt zich van ander hout doordat het niet vervormt of versplintert, en is perfect over te schilderen vanwege de gladde textuur van het hout. De STAS windsor en riva kunnen zowel geschroefd, gespijkerd als gelijmd\* worden.



\* De draagkracht van een gelijmd rails is sterk afhankelijk van de ondergrond dus voorzichtigheid is hierbij geboden. Meer informatie over hoe u het beste onze houten rails kunt lijmen kunt u vinden op onze website [www.stas.nl/producten/ophangsystemen/windsor-riva.html/](http://www.stas.nl/producten/ophangsystemen/windsor-riva.html/)

## Kenmerken STAS windsor

Afmetingen	18 x 45 mm
Lengte	± 240 cm
Materiaal	Ayous hout
Montage	wandmontage, niet plafondaansluitend
Draagkracht	20 kg/m
Garantie	5 jaar

Voor bijpassende haken en koorden, zie pagina 29.



## Kenmerken STAS riva

Afmetingen	17 x 45 mm
Lengte	± 240 cm
Materiaal	Ayous hout
Montage	wandmontage, plafondaansluitend
Draagkracht	20 kg/m
Garantie	5 jaar



**STAS windsor**  
RP50224 240 cm



**STAS riva**  
RP50124 240 cm

# STAS evoluon

## buigt met je mee



Met de STAS evoluon kunnen gebogen wanden voortaan ook optimaal benut worden! De STAS evoluon is speciaal ontwikkeld voor muren met een bocht, maar deze rail is net zo eenvoudig te monteren op rechte wanden of (licht) golvende wanden.

De rail is buigbaar, en kan door middel van een bijgeleverde hulptool perfect evenredig langs de contouren van een wand gebogen worden. De STAS evoluon zorgt op deze manier voor ophangmogelijkheden voor 'lastige' en 'onbruikbare' wanden.



## Kenmerken

Afmetingen	26 x 3 mm
Lengte	200 cm
Kleur	alu
Materiaal	aluminium
Montage	wandmontage
Draagkracht	20 kg/m
Garantie	5 jaar

Voor bijpassende haken en koorden, zie pagina 30.

## Onderdelen



**STAS evoluon**  
TCS30020 200 cm  
(4 gaten per m<sup>2</sup>)



**STAS buigmal evoluon**  
TCS9020 30 cm



**STAS afstandhouder evoluon**  
TCS9012



**STAS schroef evoluon**  
VS79995



**STAS plug**  
SR50700



**STAS evoluon haak**  
TCS9016



## Railsystemen met verlichting

### Inhoudsopgave

<b>Rail</b>	<b>Draagkracht</b>	<b>Montage</b>	<b>Plafondaansluitend?</b>	<b>Pagina</b>
STAS multirail	45 kg/m	wand	nee	16
STAS multirail max	45 kg/m	wand	ja	17
STAS multirail crown	45 kg/m	wand	n.v.t.	18
STAS multirail flat	45 kg/m	plafond	n.v.t.	19
STAS u-rail multi	30 kg/m	plafond	n.v.t.	20
STAS armaturen	n.v.t.	n.v.t.	n.v.t.	21
STAS spotjes	n.v.t.	n.v.t.	n.v.t.	22
STAS adapters	n.v.t.	n.v.t.	n.v.t.	23

# STAS multirail

## ophangen en verlichten



Een STAS multirail systeem is ophangstelsel en schilderijverlichting in één.

In de rail zijn 12 V spanningsdraden geïntegreerd (laagspanning). Bijpassende armaturen kunnen vervolgens eenvoudig op elke gewenste plaats in de rail geklikt worden om wanddecoraties met led of halogeen uit te lichten. In combinatie met led lampen is de STAS multirail bovendien zeer energiezuinig.



## Kenmerken



Afmetingen	11,3 x 28 mm
Lengte	200 of 300 cm
Kleur	wit of alu (meer kleuren op aanvraag)
Materiaal	aluminium
Montage	wandmontage, niet plafondaansluitend
Draagkracht	45 kg/m
Spanning	12 V (laagspanning)
Adapter	18 W, 60 W, 96 W
Garantie	5 jaar op rails, 1 jaar op accessoires

Voor bijpassende haken en koorden, zie pagina 25.  
Voor bijpassende accessoires, zie pagina 21.

## Onderdelen



**STAS multirail wit**  
VH10200 200 cm  
VH10300 300 cm



**STAS multirail alu**  
VH30200 200 cm  
VH30300 300 cm



**STAS multirail eindkap wit**  
VE10200



**STAS multirail eindkap alu**  
VE30200



**STAS multirail hoekkap wit**  
VD10400



**STAS multirail hoekkap alu**  
VD30400



**STAS railclip**  
RD40100  
(metaal, 3 per m<sup>2</sup>)



**STAS rail connector**  
RD40200  
(metaal)



**STAS schroef torx**  
SR30600



**STAS plug**  
SR50700



**STAS multirail conductor 12 V recht**  
VF50200



**STAS multirail conductor 12 V hoek**  
VF50100

# STAS multirail max perfect plafondaansluitend



Een STAS multirail systeem is ophangstelsel en schilderijverlichting in één. In de rail zijn 12 V spanningsdraden geïntegreerd (laagspanning). Bijpassende armaturen kunnen vervolgens eenvoudig op elke gewenste plaats in de rail geklikt worden om wanddecoraties met led of halogeen uit te lichten.

De STAS multirail max onderscheidt zich door een extra flens die zorgt voor een strakke aansluiting tegen vlakke plafonds. Plafond, wand en ophangstelsel vormen zo één geheel. Het is tevens mogelijk om kabels weg te werken achter de flens.

Voor een optimaal resultaat kun je na montage de overgang tussen de STAS multirail max en het plafond nalopen met bijvoorbeeld een (acrylaat)kit.

## Kenmerken



Afmetingen	11,3 x 38,3 mm
Lengte	200 of 300 cm
Kleur	wit of alu (meer kleuren op aanvraag)
Materiaal	aluminium
Montage	wandmontage, plafondaansluitend
Draagkracht	45 kg/m
Spanning	12 V (laagspanning)
Adapter	18 W, 60 W, 96 W
Garantie	5 jaar op rails, 1 jaar op accessoires

Voor bijpassende haken en koorden, zie pagina 25.  
Voor bijpassende accessoires, zie pagina 21.



## Onderdelen



**STAS multirail max wit**  
VC10420 200 cm  
VC10430 300 cm



**STAS multirail max alu**  
VC30420 200 cm  
VC30430 300 cm



**STAS prorail max wit**  
RM10420 200 cm  
RM10430 300 cm  
rail zonder 12 V spanningsgeleider



**STAS multirail max eindkap wit**  
VE10400



**STAS multirail max eindkap alu**  
VE30400



**STAS multirail max hoekkap wit**  
VD20500



**STAS multirail max hoekkap alu**  
VD30500



**STAS railclip**  
RD40100  
(metaal, 3 per m<sup>2</sup>)



**STAS rail connector**  
RD40200  
(metaal)



**STAS schroef torx**  
SR30600



**STAS plug**  
SR50700



**STAS multirail conductor 12 V recht**  
VF50200



**STAS multirail conductor 12 V hoek**  
VF50100

# STAS multirail crown sierlijst in de hoofdrol



Een STAS multirail systeem is ophangstelsysteem en schilderijverlichting in één.

In de rail zijn 12 V spanningsdraden geïntegreerd (laagspanning). Bijpassende armaturen kunnen vervolgens eenvoudig op elke gewenste plaats in de rail geklikt worden om wanddecoraties met led of halogeen uit te lichten.

STAS multirail crown is een ophangstelsysteem voor wandbevestiging en is vrijwel onzichtbaar te combineren met een sierlijst naar keuze.



## Kenmerken



Afmetingen	12,7 x 37,5 mm
Lengte	200 of 300 cm
Kleur	wit (meer kleuren op aanvraag)
Materiaal	aluminium
Montage	wandmontage
Draagkracht	45 kg/m
Spanning	12 V (laagspanning)
Adapter	18 W, 60 W, 96 W
Garantie	5 jaar op rails, 1 jaar op accessoires

Voor bijpassende haken en koorden, zie pagina 25.  
Voor bijpassende accessoires, zie pagina 21.

## Onderdelen

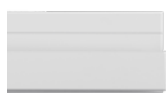

**STAS multirail crown wit**  
RC10420 200 cm  
RC10430 300 cm

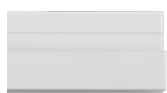

**STAS prorail crown wit**  
RH10420 200 cm  
RH10430 300 cm  
rail zonder 12 V spanningsgeleider



**STAS multirail crown railverbinder**  
RD20400



**STAS multirail crown hoekverbinder**  
RD20500



**STAS multirail crown schroef**  
SJ10200



**STAS plug**  
SR50700



**STAS multirail conductor 12 V recht**  
VF50200



**STAS multirail conductor 12 V hoek**  
VF50100

# STAS multirail flat verscholen klasse



Een STAS multirail systeem is ophangstelsel en schilderijverlichting in één.

In de rail zijn 12 V spanningsdraden geïntegreerd (laagspanning). Bijpassende armaturen kunnen vervolgens eenvoudig op elke gewenste plaats in de rail geklikt worden om wanddecoraties met led of halogeen uit te lichten.

STAS multirail flat is een ophangstelsel voor plafondbevestiging en is vrijwel onzichtbaar te integreren met stucwerk of met een enkele of dubbele platte sierlijst. Ook lijmen op een gipsen-, houten- of foam sierlijst of op een houten plafond is mogelijk.

## Kenmerken

Afmetingen	31,3 x 18 mm
Lengte	200 of 300 cm
Kleur	wit (meer kleuren op aanvraag)
Materiaal	aluminium
Montage	plafondmontage
Draagkracht	45 kg/m
Spanning	12 V (laagspanning)
Adapter	18 W, 60 W, 96 W
Garantie	5 jaar op rails, 1 jaar op accessoires



Voor bijpassende haken en koorden, zie pagina 25.  
Voor bijpassende accessoires, zie pagina 21.



## Onderdelen

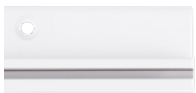

**STAS multirail flat wit**  
RC10520 200 cm  
RC10530 300 cm  
(4 gaten per m<sup>2</sup>)

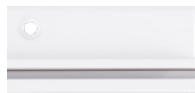

**STAS prorail flat wit**  
RH10520 200 cm  
RH10530 300 cm  
rail zonder 12 V spanningsgeleider  
(4 gaten per m<sup>2</sup>)



**STAS multirail flat railverbinder**  
RD20400



**STAS multirail flat hoekverbinder**  
RD20500



**STAS multirail flat schroef**  
SJ10200



**STAS plug**  
SR50700



**STAS multirail conductor 12 V recht**  
VF50200



**STAS multirail conductor 12 V hoek**  
VF50100

# STAS u-rail multi

## verlichtingsrail voor systeemplafonds



Een STAS multirail systeem is ophangstelsel en schilderijverlichting in één.

In de rail zijn 12 V spanningsdraden geïntegreerd (laagspanning). Bijpassende armaturen kunnen vervolgens eenvoudig op elke gewenste plaats in de rail geklikt worden om wanddecoraties met led of halogeen uit te lichten.

STAS u-rail multi is ontwikkeld voor systeemplafonds. De rail wordt eenvoudig en bijna onzichtbaar gemonteerd op de kantlat van een systeemplafond. STAS u-rail multi is ook geschikt om whiteborden, reclameborden of landkaarten aan op te hangen.



## Kenmerken



Afmetingen	17,3 x 13,4 mm
Lengte	200 of 300 cm
Kleur	wit, zwart of alu (passend bij de kantlat)
Materiaal	aluminium
Montage	plafondmontage
Draagkracht	30 kg/m
Spanning	12 V (laagspanning)
Adapter	18 W, 60 W, 96 W
Garantie	5 jaar op rails, 1 jaar op accessoires

Voor bijpassende haken en koorden, zie pagina 25.  
Voor bijpassende accessoires, zie pagina 21.

## Onderdelen

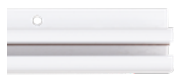

**STAS u-rail multi wit**  
VP10200 200 cm  
VP10300 300 cm  
(8 gaten per m<sup>2</sup>)



**STAS u-rail multi alu**  
VP30200 200 cm  
VP30300 300 cm  
(8 gaten per m<sup>2</sup>)



**STAS u-rail multi zwart**  
VP20200 200 cm  
VP20300 300 cm  
(8 gaten per m<sup>2</sup>)



**STAS u-rail schroef wit**  
SP10100



**STAS u-rail schroef alu**  
SP30100



**STAS u-rail schroef zwart**  
SP20100



**STAS multirail conductor 12 V recht**  
VF50200



**STAS multirail conductor 12 V hoek**  
VF50100

# STAS multirail accessoires armaturen

STAS biedt in totaal 4 verschillende armaturen in meerdere lengtes. Je keuze hangt af van je persoonlijke voorkeur én van de grootte van het kunstwerk dat je wilt verlichten. Alle armaturen passen op alle multirail systemen.

## Tips

- Hoe groter de afstand tussen lampje en muur, des te groter het kunstwerk dat belicht kan worden. Kies dus een lang armatuur voor het uitlichten van een groot kunstwerk.
- Wanneer je muur 270 cm of hoger is, adviseren wij om een armatuur van 70 cm te kiezen.

## Afstellen

Alle armaturen hebben een flexibel of scharnierend gedeelte waarmee je kleine aanpassingen kunt verrichten in de richting van de lichtbundel.

STAS geeft op alle multirail accessoires 1 jaar garantie.



**STAS multirail armatuur classic wit**  
VA10500 50 cm  
VA10700 70 cm



**STAS multirail armatuur classic chrom**  
VA30500 50 cm  
VA30700 70 cm



**STAS multirail armatuur sirius chrom**  
VA30365 40 cm  
VA30465 50 cm  
VA30665 65 cm

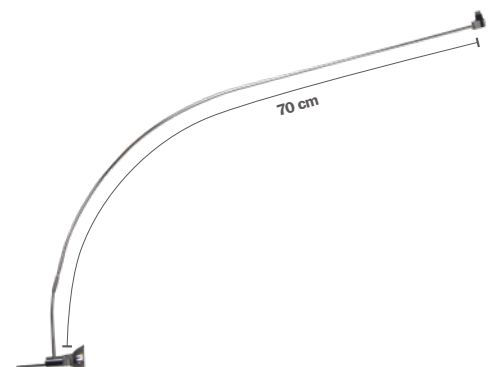

**STAS multirail armatuur signo chrom**  
VA30770 70 cm

# STAS multirail accessoires spotjes

STAS biedt 3 verschillende led spots. Je keuze hangt af van je persoonlijke voorkeur op het gebied van energiezuinigheid, lichtkleur, warmtestraling, en vorm en intensiteit van de lichtbundel. Alle spots passen op alle armaturen. STAS geeft op alle multirail accessoires 1 jaar garantie.



## STAS ledspot 3,5 W / 27°



Heeft een smalle lichtbundel geschikt voor kleine schilderijen.

	VL10200
Vermogen	3,5 W
Output equivalent	20 W
Max. verbruik	3,5 W
Lichtsterkte	200 lm
Infraroodstraling	geen
Lichtkleur	warm wit
Kleurtemperatuur	2700 K
Lichtbundel	standaard - diffuus
Lichthoek	27°
Lampvoet	MR11-GU4.0
Schokgevoeligheid	laag
Branduren	40.000
Energieklasse	A+

## STAS ledspot 3,5 W / 95°



Heeft een brede lichtbundel die grote kunstwerken kan beschijnen.

	VL10900
Vermogen	3,5 W
Output equivalent	20 W
Max. verbruik	3,5 W
Lichtsterkte	200 lm
Infraroodstraling	geen
Lichtkleur	warm wit
Kleurtemperatuur	2700 K
Lichtbundel	standaard - diffuus
Lichthoek	95°
Lampvoet	MR11-GU4.0
Schokgevoeligheid	laag
Branduren	40.000
Energieklasse	A+

## STAS powered 4 W mat



Voorzien van een gesloten behuizing zonder licht-doorlating aan de achterkant.

	VL10700
Vermogen	< 4 W
Output equivalent	20 W
Max. verbruik	3,4 W
Lichtsterkte	170 lm
Infraroodstraling	geen
Lichtkleur	neutraal wit
Kleurtemperatuur	3000 K
Lichtbundel	standaard - diffuus
Lichthoek	30°
Lampvoet	MR11-GU4.0
Schokgevoeligheid	laag
Branduren	20.000
Energieklasse	A+

# STAS multirail accessoires adapters

De keuze van een adapter hangt af van 3 factoren:

1. Het type spotje dat je gaat gebruiken
2. Het aantal spotjes dat je wilt installeren
3. Het aantal meters rail dat je wilt ophangen

Bekijk de onderstaande tabellen voor de juiste keuze.

## Meerdere adapters gebruiken

Als je meer dan de hieronder aangegeven meters of lampjes wilt gebruiken, dan is het nodig om meerdere adapters te gebruiken.

## LET OP:

Creëer in dat geval onafhankelijke circuits! Adapters mogen nooit direct of indirect met elkaar verbonden worden. Verbind dus NOOIT twee rails die elk aangesloten zijn op een andere adapter! Je kunt alleen rails verbinden die samen één adapter delen.

## Verlichting dimmen

De huidige STAS adapters zijn nog niet dimbaar. We raden je met klem af om zelf een schakelaar of dimmer op het systeem aan te sluiten. Alle garantie op je systeem vervalt in dat geval.



**STAS multirail adapter 18 W**  
VT20500



**STAS multirail adapter 60 W**  
VT20400



**STAS multirail adapter 96 W**  
VT20300

STAS adapters			
	VT20500 STAS multirail adapter 18 W	VT20400 STAS multirail adapter 60 W	VT20300 STAS multirail adapter 96 W
Input voltage	AC100-240 V ~ 50/60 Hz 0.7 A	AC100-240 V ~ 50/60 Hz 1.6 A	AC100-240 V ~ 50/60 Hz 2 A
Output voltage	DC 12 V == 1.5 A	DC 12 V == 5 A	DC 12 V == 8 A
Ampère	1.5 A	5 A	8 A
Afmetingen (LxHxB)	75 x 86 x 36 mm	110 x 32 x 62 mm	149 x 38 x 65 mm
Gewicht	180 gram	415 gram	600 gram
Aansluiting	input plug (EU) output kabel 3 meter	input kabel (EU) 1.2 meter output kabel 3 meter	input kabel (EU) 1.5 meter output kabel 3 meter
Kwaliteitslabel	CE   GS TÜV   WEEE   ROHS	UL CE   GS TÜV   WEEE   ROHS	UL CE   GS TÜV   WEEE

## Maximum aantal spotjes te gebruiken

		Led 3.5 W	Led 4 W
VT20500	Adapter 18 W	4	3
VT20400	Adapter 60 W	15	12
VT20300	Adapter 96 W	25	20
	maximaal aantal meters met één adapter	16	16

# Haken en koorden voor railsystemen

## Inhoudsopgave

<b>STAS haken en koorden</b>	<b>25</b>
<b>STAS j-rail haken, koorden en stangen</b>	<b>26</b>
<b>STAS j-rail max haken en stangen</b>	<b>27</b>
<b>STAS plasterrail haken en koorden</b>	<b>28</b>
<b>STAS windsor &amp; riva haken en koorden</b>	<b>29</b>
<b>STAS evoluon &amp; qubic haken en koorden</b>	<b>30</b>
<b>Overzichtstabel haken en koorden</b>	<b>30</b>

# STAS haken en koorden



Na het kiezen van een rail, kies je een koord om in de rail te haken en een haak om over het koord naar de gewenste hoogte te schuiven.

De koorden en haken op deze pagina kunnen worden gecombineerd met alle STAS railtypes m.u.v. STAS j-rail, STAS j-rail max, STAS plasterrail en STAS evoluon.

## Koorden



**STAS cobra met perlon koord**  
 CP10110 100 cm  
 CP10115 150 cm  
 CP10120 200 cm  
 CP10125 250 cm  
 CP10130 300 cm  
 CP10140 400 cm



**STAS cobra met staalkabel**  
 SC10110 100 cm  
 SC10115 150 cm  
 SC10120 200 cm  
 SC10125 250 cm  
 SC10130 300 cm  
 SC10140 400 cm



**STAS cobra met staalkabel wit**  
 SC10220 200 cm

**STAS cobra met staalkabel zwart**  
 SC20220 200 cm

## Haken



**STAS smartspring**  
 HA30900



**STAS zipper**  
 HA30501



**STAS zipper pro**  
 HA30530

## Mogelijke combinaties



max.  
4 kg

perlon koord +  
smartspring



max.  
15 kg

perlon koord +  
zipper of zipper pro



max.  
20 kg

staalkabel +  
zipper of zipper pro



max.  
10 kg

staalkabel wit of zwart +  
zipper of zipper pro

# STAS j-rail haken, koorden en stangen

STAS j-rail heeft een eigen set van haken, koorden en stangen om het systeem mee te completeren.

## Koorden, stangen en railhaken



**STAS perlon koord met lus**  
 PL10110 100 cm  
 PL10115 150 cm  
 PL10120 200 cm  
 PL10125 250 cm  
 PL10130 300 cm



**STAS staalkabel met lus**  
 SL10110 100 cm  
 SL10115 150 cm  
 SL10120 200 cm  
 SL10125 250 cm  
 SL10130 300 cm



**STAS j-rail s-haak wit**  
 HR10400

**STAS j-rail s-haak chroom**  
 HR30400



**STAS cilinderhaak wit**  
 HR10600

**STAS cilinderhaak alu**  
 HR30600

**STAS perlon koord met disk**  
 PH10110 100 cm  
 PH10115 150 cm  
 PH10120 200 cm  
 PH10125 250 cm  
 PH10130 300 cm



**STAS j-rail stang 3 mm wit**  
 SO10110 100 cm  
 SO10115 150 cm  
 SO10120 200 cm  
 SO10130 300 cm



**STAS j-rail stang 3 mm alu**  
 SO30110 100 cm  
 SO30115 150 cm  
 SO30120 200 cm  
 SO30130 300 cm

## Haken



**STAS smartspring**  
 HA30900



**STAS zipper**  
 HA30501



**STAS zipper pro**  
 HA30530



**STAS j-rail veerhaak**  
 HA30700

## Mogelijke combinaties



max.  
4 kg

**j-rail s-haak + perlon koord met lus + smartspring, zipper of zipper pro**



max.  
20 kg

**j-rail s-haak + staalkabel met lus + zipper of zipper pro**



max.  
4 kg

**cilinderhaak + perlon koord met disk + smartspring**



max.  
15 kg

**cilinderhaak + perlon koord met disk + zipper of zipper pro**



max.  
15 kg

**j-rail stang + veerhaak**

# STAS j-rail max haken en stangen

STAS j-rail max werkt uitsluitend met stangen en daarbij passende haken.

## Stangen



**STAS j-rail max stang  
4x4 wit**  
SM10110 100 cm  
SM10115 150 cm  
SM10120 200 cm  
SM10125 250 cm



**STAS j-rail max stang  
4x4 alu**  
SM30110 100 cm  
SM30115 150 cm  
SM30120 200 cm  
SM30125 250 cm



**STAS j-rail max stang  
4x10 wit**  
SM10210 100 cm  
SM10215 150 cm  
SM10220 200 cm  
SM10225 250 cm

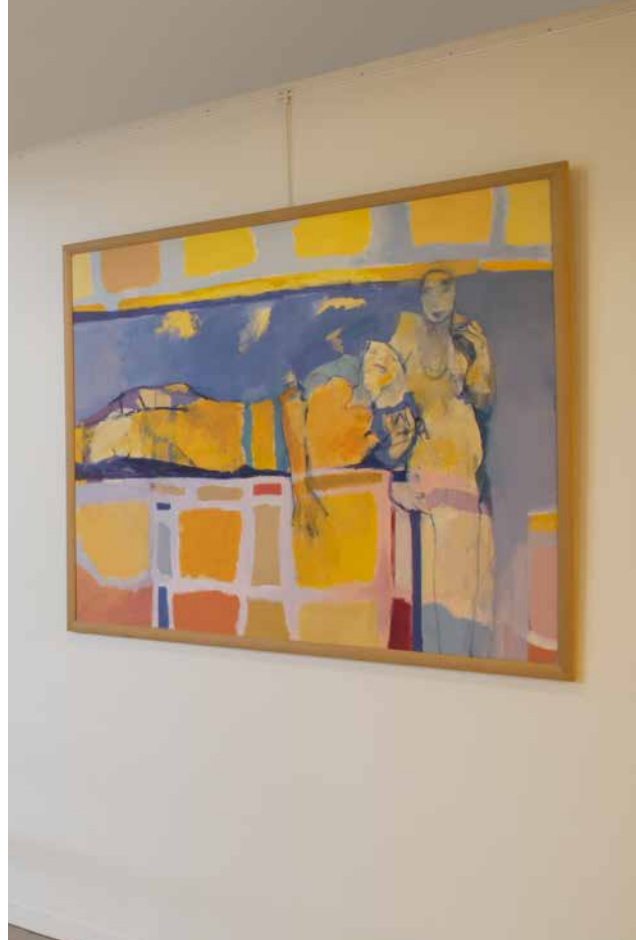

## Haken



**STAS j-rail max  
haak voor  
stang 4x4**  
HA40600



**STAS j-rail max  
security haak 4x4**  
HA40700



**STAS j-rail max  
security set,  
blokkeringsbus + kap**  
BK10200



**STAS j-rail max  
haak voor  
stang 4x10**  
HA40500

## Mogelijke combinaties



**j-rail max stang 4x4 + j-rail  
max (security) haak**

max.  
40 kg



**j-rail max stang 4x4 + j-rail  
max (security) haak +  
security set**

max.  
40 kg



**j-rail max stang 4x10  
+ j-rail max haak voor  
stang 4x10**

max.  
100 kg

# STAS plasterrail haken en koorden

STAS plasterrail heeft eigen koorden die speciaal ontworpen zijn voor de specifieke railopening.

## Koorden en railhaken



**STAS perlon koord met lus**  
 PL10110 100 cm  
 PL10115 150 cm  
 PL10120 200 cm  
 PL10125 250 cm  
 PL10130 300 cm



**STAS staalkabel met lus**  
 SL10110 100 cm  
 SL10115 150 cm  
 SL10120 200 cm  
 SL10125 250 cm  
 SL10130 300 cm



**STAS plasterrail s-haak chroom**  
 RS30270  
 (voor koord met lus)



**STAS perlon koord met plasterrail haak**  
 PA10150 150 cm



## Haken



**STAS smartspring**  
 HA30900



**STAS zipper**  
 HA30501



**STAS zipper pro**  
 HA30530

## Mogelijke combinaties



max.  
4 kg

plasterrail s-haak + perlon koord met lus + smartspring, zipper of zipper pro



max.  
20 kg

plasterrail s-haak + staalkabel met lus + zipper of zipper pro



max.  
4 kg

perlon koord met plasterrail haak + zipper of zipper pro

# STAS windsor & riva haken en koorden

STAS windsor & riva hebben een eigen collectie haken, die gecombineerd kunnen worden met de bestaande haken en koorden van STAS.

## Koorden en railhaken



**STAS perlon koord met lus**  
PL10110 100 cm  
PL10115 150 cm  
PL10120 200 cm  
PL10125 250 cm  
PL10130 300 cm



**STAS staalkabel met lus**  
SL10110 100 cm  
SL10115 150 cm  
SL10120 200 cm  
SL10125 250 cm  
SL10130 300 cm



**STAS haak windsor**  
HW10200 wit



**STAS haak windsor**  
HW30200 alu



**STAS haak windsor**  
HW60200 goud



**STAS haak riva**  
HW50700

## Haken



**STAS smartspring**  
HA30900



**STAS zipper**  
HA30501



**STAS zipper pro**  
HA30530



## Mogelijke combinaties



max.  
4 kg

**perlon koord met lus + smartspring**



max.  
15 kg

**perlon koord met lus + zipper of zipper pro**



max.  
20 kg

**staalkabel met lus + zipper of zipper pro**

# STAS evuluon & qubic haken en koorden

STAS evuluon en de STAS qubic zijn te gebruiken met onze speciale haken en koorden.

## Koorden



### STAS perlon koord met glijder

PH10013	13 cm
PH10110	100 cm
PH10115	150 cm
PH10120	200 cm
PH10125	250 cm
PH10130	300 cm



### STAS staalkabel met glijder

SH10313	13 cm
SH10110	100 cm
SH10115	150 cm
SH10120	200 cm
SH10125	250 cm
SH10130	300 cm
SH10145	450 cm

## Haken



**STAS smartspring**  
HA30900



**STAS zipper**  
HA30501



**STAS zipper pro**  
HA30530



## Mogelijke combinaties

### STAS evuluon

Voor meer informatie over de STAS evuluon, zie pagina 14.



max.  
4 kg

**STAS evuluon haak + perlon koord met glijder + smartspring**



max.  
15 kg

**STAS evuluon haak + perlon koord met glijder + zipper**



max.  
20 kg

**STAS evuluon haak + staalkabel met glijder + zipper**



max.  
4 kg

**STAS qubic + perlon koord met glijder + smartspring**



max.  
15 kg

**STAS qubic + perlon koord met glijder + zipper**



max.  
20 kg

**STAS qubic + staalkabel met glijder + zipper**

# Overzichtstabel haken en koorden

Haken	smartspring	zipper / zipper pro	veerhaak	j-rail max haak voor stang 4x4	j-rail max security haak 4x4	j-rail max haak voor stang 4x10
<b>Koorden</b>						
<b>alle STAS rails</b> (m.u.v. STAS j-rail, STAS j-rail max en STAS plasterrail)						
perlon koord met cobra	4 kg	15 kg	-	-	-	-
staalkabel met cobra	-	20 kg	-	-	-	-
staalkabel zwart of wit met cobra	-	10 kg	-	-	-	-
<b>STAS j-rail</b>						
cilinderhaak en perlon koord met disk	4 kg	15 kg	-	-	-	-
s-haak en perlon koord met lus	4 kg	15 kg	-	-	-	-
s-haak en staalkabel met lus	-	20 kg	-	-	-	-
stang 3 mm	-	-	15 kg	-	-	-
<b>STAS j-rail max</b>						
stang 4x4 wit of alu	-	-	-	40 kg	40 kg	-
stang 4x10 wit	-	-	-	-	-	100 kg
<b>STAS plasterrail</b>						
perlon koord met plasterrail haak	4 kg	15 kg	-	-	-	-
s-haak en perlon koord met lus	4 kg	15 kg	-	-	-	-
s-haak en staalkabel met lus	-	20 kg	-	-	-	-
<b>STAS windsor &amp; riva</b>						
haak met perlon koord met lus	4 kg	15 kg	-	-	-	-
haak met staalkabel met lus	-	20 kg	-	-	-	-
<b>STAS evoluon &amp; qubic</b>						
perlon koord met glijder	4 kg	15 kg	-	-	-	-
staalkabel met glijder	-	20 kg	-	-	-	-
<b>Overig</b> (bijv. scheidingswandhaken)						
perlon koord met lus	4 kg	15 kg	-	-	-	-
staalkabel met lus	-	20 kg	-	-	-	-

# Magnetische ophangoplossingen

## Inhoudsopgave

<b>STAS magnet sets</b>	<b>33</b>
<b>STAS magnetische jashaken</b>	<b>34</b>
<b>STAS magnetische schilderijhaken</b>	<b>34</b>
<b>STAS staalstrip</b>	<b>35</b>
<b>STAS metaalband</b>	<b>35</b>
<b>STAS magnetische systeemplafondhaken</b>	<b>35</b>

# STAS magnet sets kaarten aan kabels



Een STAS magnet set bestaat uit een staalkabel met cobra en een vijf- of tiental magneetjes. De staalkabel haak je in je STAS rail. Met de magneetjes bevestig je vervolgens foto's, kaarten en memo's aan de kabel. Ideaal voor kerst- en verjaardagskaarten, kattenbelletjes of tijdelijke displays.

De STAS magnet sets wit en coloured kunnen niet gecombineerd worden met STAS j-rail, STAS j-rail max en STAS plasterrail. De 2-in-1 variant kan worden gecombineerd met alle STAS rails behalve STAS j-rail max.

## STAS magnet set

De standaard STAS magnet set bestaat uit een staalkabel met cobra en tien witte driepoot magneetjes.

## STAS coloured magnet set

De STAS coloured magnet set bestaat uit een staalkabel met cobra en tien pionvormige magneetjes in vijf verschillende kleuren.

## STAS magnet set 2-in-1

De STAS magnet set 2-in-1 kan op twee manieren worden toegepast. Haak de kabel met de cobra in je STAS rail of hang hem met de lus aan een kantlathaak of haak naar keuze. Deze set wordt geleverd met vijf pionvormige magneetjes in vijf verschillende kleuren.



## Producten



**STAS magnet set**  
BM20360  
staalkabel 150 cm met cobra, 10 witte neodymium magneetjes



**STAS white magnets**  
MB10050  
10 losse, witte neodymium magneetjes



**STAS coloured magnet set**  
BM20370  
staalkabel 150 cm met cobra, 10 gekleurde neodymium magneetjes



**STAS coloured magnets**  
MB10040  
10 losse, gekleurde neodymium magneetjes



**STAS magnet set 2-in-1**  
BM20380  
staalkabel 150 cm met cobra en lus, 5 gekleurde neodymium magneetjes

# STAS magnetische jashaken



## STAS magnetische jashaak

Deze grote krachtige magnetische jashaak van STAS is door zijn hoge trekkracht enorm sterk. Creëer snel een garderobe op een stalen kast, stelling, wand of deur. Deze jashaak kan wel tot 12 kg dragen.

De magneetknop is ook geschikt om te gebruiken op whiteborden en om grotere voorwerpen of reclameborden aan op te hangen.

De onderzijde van de magneet is voorzien van vilt ter bescherming van de ondergrond.



**STAS magnetische jashaak lichtzilver 12 kg**  
ø 67 x 33 mm  
MA10067

## STAS magnetische jashaak met hangers

De magnetische jashaken van STAS zijn functioneel en representatief ontworpen door Gerard Kercklaan. Ze kunnen eenvoudig aan een stalen oppervlak bevestigd worden. De enkele en dubbele jashaken worden geleverd met hangers en kunnen tot 4,5 kg dragen bij een wanddikte van 1 mm. De jashaak kwartet kan in totaal tot wel 14 kg dragen.

Materiaal: naturel geanodiseerd aluminium met donkergrijs kunststof.

De aluminium profielen zijn ook leverbaar in de kleuren: RAL 3002, RAL 5002, RAL 9011, RAL 9006, RAL 9010



**STAS magnetische jashaak enkel 9 x 12 x 10 cm 4,5 kg**  
MA90010



**STAS magnetische jashaak dubbel 9 x 12 x 16 cm 4,5 kg**  
MA90016



**STAS magnetische jashaak kwartet 40 x 12 x 5 cm 14 kg**  
MA90040

## Magnetische schilderijhaken

De magnetische schilderijhaken van STAS zijn staalplaten met daaraan een stevig haakje. De achterkant is magnetisch, zodat ze aan een stalen oppervlak bevestigd kunnen worden.

### Afmetingen

50 x 100 mm  
100 x 200 mm  
150 x 250 mm  
200 x 300 mm

### Draagkracht (bij benadering)

1 kg  
6 kg  
10 kg  
21 kg



**STAS magnetische schilderijhaak 50 x 100 mm**  
MA10100



**STAS magnetische schilderijhaak 100 x 200 mm**  
MA10200



**STAS magnetische schilderijhaak 150 x 250 mm**  
MA10300



**STAS magnetische schilderijhaak 200 x 300 mm**  
MA10400

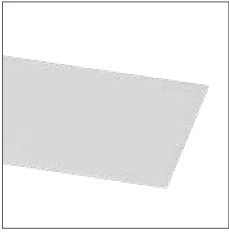

**STAS staalstrip**  
MA00050 50 x 5 cm  
MA00100 100 x 5 cm

## STAS staalstrip

Simpel maar veelzijdig: de STAS staalstrip is een magnetische strip voor het ophangen van tekeningen en papieren met magneetjes.

### Kenmerken

Breedte	5 cm
Lengte	50 of 100 cm
Dikte	1,6 mm
Montage	met een zelfklever of kit
Magneten	te gebruiken met diverse soorten magneten



**STAS metaalband**  
MA00018

## STAS metaalband

STAS biedt naast de staalstrip ook een zelfklevende metaalband op rol (30 m per rol). Deze variant kan op elke gewenste lengte geknipt worden, is 12,5 mm breed en 0,3 mm dik.



**STAS memo magneet**  
Ø 30 mm, 10 stuks  
MA00011

## Magnetische systeemplafondhaak

Geen gedoe meer met omgebogen paperclips of touwtjes. Met de witte STAS systeemplafondhaak hang je in een handomdraai lesmateriaal, bewegwijzering of feestdecoratie aan het metalen profiel van een systeemplafond.

De plafondhaak is verpakt per 5 stuks.

STAS systeemplafondhaken zijn ook verkrijgbaar in een niet-magnetische variant. Deze zijn te vinden op pagina 46.



**STAS magnetische  
plafondhaak 25 mm**  
MA00002  
max. 3 kg



# Overige ophangoplossingen

## Inhoudsopgave

STAS qubic	37
STAS papergrip	38
STAS papergrip hanger	39
STAS wall strip	40
STAS paperrail	41
STAS scheidingswandhaken	42
STAS picture hits	43
STAS set up	44
STAS poster strips en poster snaps	45
STAS systeemplafondhangers	46
STAS dibond hangers	46

# STAS qubic

## flexibel in alle richtingen



wandmontage



plafondmontage

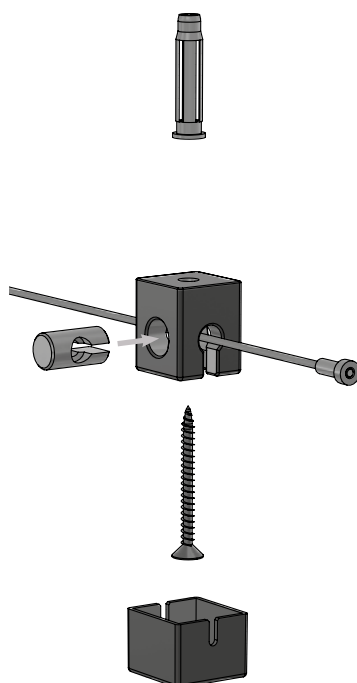

De STAS qubic is een compact en vierkant ophangstelsel. Onderschat de STAS qubic niet door zijn formaat, want dit is juist hetgeen wat zo handig is aan dit ophangstelsel.

De STAS qubic is geschikt voor één ophangpunt en kan op de wat 'lastigere' plekken gemakkelijk gemonteerd worden. Denk hierbij aan een trappengat, een schuin plafond of bijvoorbeeld een pilaar in een kerk.

De STAS qubic kan op alle manieren gemonteerd worden waardoor er op verschillende manieren koorden in het ophangstelsel kunnen worden gehaakt. De veelzijdigheid van de STAS qubic maakt het tot een onmisbaar ophangstelsel voor lastige plekken.

## Kenmerken

Afmetingen	22 x 22 x 24 mm
Kleur	alu structuur
Materiaal	aluminium
Montage	plafond- en wandmontage
Draagkracht	20 kg/m
Garantie	5 jaar

Voor bijpassende haken en koorden, zie pagina 30.



## Onderdelen



STAS qubic  
TCS1000



STAS qubic  
eindkap zwart  
TCS9002



STAS schroef qubic  
SJ30200



STAS plug  
SR50700

# STAS papergrip

## dubbel zo handig



STAS papergrip is één rail met twee toepassingen. Dankzij een strip in de rail kunnen papieren eenvoudig ingeklemd en weer verwijderd worden. Daarnaast kunnen kaarten e.d. in de speciale rand bovenop de rail gezet worden.

STAS papergrip is geschikt voor zowel dik als dun papier en kan zelfs dunne tijdschriften tot 3,5 mm en gelamineerd papier vastklemmen. Losse railstukken kunnen aan elkaar gekoppeld worden voor het creëren van een wandbreed ophangstelsel.

Optioneel: klik speciaal ontworpen STAS papergrip haakjes op de rail, om kleine spulletjes zoals sleutels, of bijvoorbeeld een STAS magnet set 2-in-1, aan de STAS papergrip te hangen. Een STAS papergrip haakje is belastbaar tot 3 kg.



## Kenmerken



<b>Afmetingen</b>	13,3 mm x 45 mm
<b>Lengte</b>	50, 100, 150 of 200 cm
<b>Kleur</b>	wit, wit structuur, zwart structuur of alu structuur (meer kleuren op aanvraag)
<b>Materiaal</b>	rail: aluminium met poedercoating strip aan binnenzijde: polyurethaan schuimkern en polyethyleen afdeklag
<b>Montage</b>	standaard met railclips (3 per meter) optioneel met magneettape of dubbelzijdige tape
<b>Garantie</b>	5 jaar

## Onderdelen



**STAS papergrip wit**  
PG10105 50 cm  
PG10110 100 cm  
PG10115 150 cm  
PG10120 200 cm



**STAS papergrip wit structuur**  
PG15005 50 cm  
PG15010 100 cm  
PG15015 150 cm  
PG15020 200 cm



**STAS papergrip alu structuur**  
PG30105 50 cm  
PG30110 100 cm  
PG30115 150 cm  
PG30120 200 cm



**STAS papergrip zwart structuur**  
PG20105 50 cm  
PG20110 100 cm  
PG20115 150 cm  
PG20120 200 cm



**STAS papergrip eindkap**  
PG90001 wit  
PG90003 alu  
PG90002 zwart



**STAS papergrip haak**  
HA40410 wit  
HA40412 alu  
HA40411 zwart



**STAS railclip**  
RD40100  
(metaal, 3 per m<sup>2</sup>)



**STAS rail connector**  
RD40200  
(metaal)



**STAS schroef torx**  
SR30600



**STAS plug**  
SR50700

# STAS papergrip hanger veilig ophangen



De STAS papergrip hanger is speciaal ontwikkeld voor het ophangen van een whiteboard (met een afmeting van max. 90x120 cm) aan de STAS papergrip (gemonteerd met schroeven), door middel van 2 hangers. De hangers worden met schroeven aan het whiteboard bevestigd en vervolgens op de papergrip geplaatst, daarna is het whiteboard gemakkelijk te plaatsen en te verplaatsen. Daarnaast is de hanger voorzien van een veiligheidsblokkering, zodat deze niet uit de rail kan worden gedrukt wanneer er kracht uitgeoefend wordt op het whiteboard. Door het monteren van stabilisatiedoppen blijft het whiteboard stabiel hangen. Dit maakt de STAS papergrip hanger zeer geschikt voor het veilig ophangen van een whiteboard in onderwijsinstellingen.

Naast het whiteboard kunnen er ook andere voorwerpen worden opgehangen aan de STAS papergrip hanger. Voor het ophangen van lichte voorwerpen zoals een kleine klok, kan de hanger worden bevestigd met dubbelzijdige tape.

## Kenmerken

Afmetingen	3,5 x 9,5 mm
Kleur	wit
Materiaal	staal, electrodisch verzinkt
Montage	aan het op te hangen product
Draagkracht	per hanger per meter: 20 kg papergriphanger set: whiteboard van max. 90 x 120 cm
Garantie	5 jaar



## Onderdelen



**STAS papergrip  
hanger**  
HA40110



**STAS papergrip hanger  
stabilisatieset**  
PG40110



# STAS wall strip

## creatief met klittenband



Schilderijen ophangen met klittenband? Werkt dat? Jazeker! Niet alleen dat, de STAS wall strip is ideaal voor het stabiel en perfect horizontaal ophangen van schilderijen, en voor het maken van mooie collages.

Plak de klittenbandplakkers op de achterkant van je schilderij. Haak de klittenbandstrip met cobrahaak in je STAS rail\*. En "plak" dan simpelweg je schilderij op de strip. Het resterende deel van de strip knip je eenvoudig af.

De STAS wall strip maakt een statement en doet niet zijn best om onzichtbaar te zijn. Speel bijvoorbeeld ook met ophangen aan twee strips, met het creëren van collages of met het ophangen van andere objecten zoals kaarten.

\* Met uitzondering van STAS j-rail, STAS j-rail max, STAS plastrail en STAS evoluon.



## Kenmerken

Afmetingen	cobra haak: 2,8 cm breed x 1,3 cm hoog, strip: 2 cm breed
Lengte	200 cm
Kleur	wit
Materiaal	kunststof haak met klittenbandstrip- en plakkers
Draagkracht	5 kg per strip
Garantie	5 jaar

*Patent pending*



**STAS wall strip**  
WS40400 200 cm  
1 klittenbandstrip,  
10 klittenbandplakkers

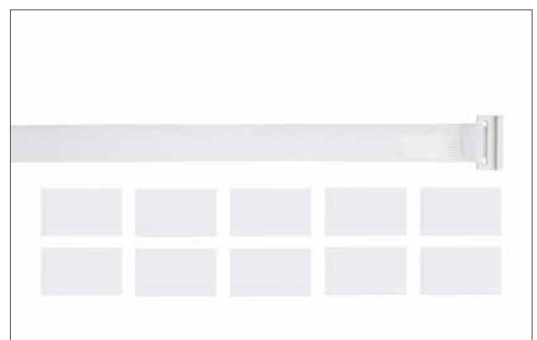

# STAS paperrail knickers maken zich nuttig

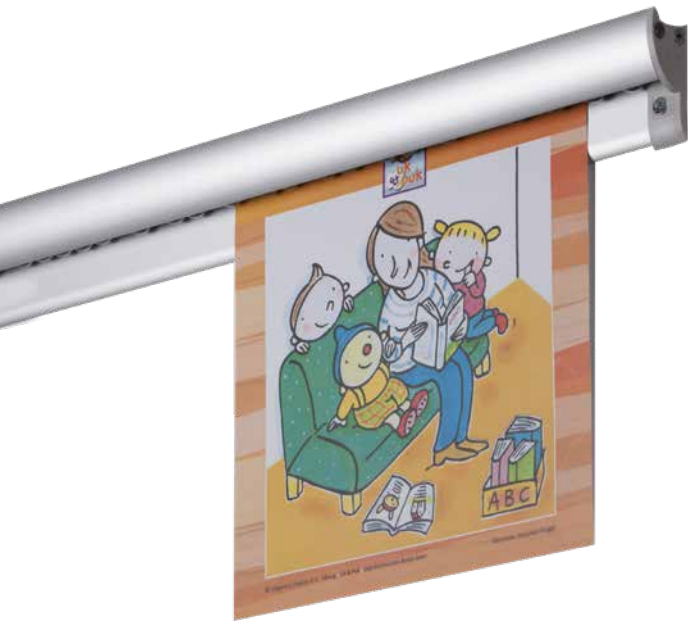

STAS paperrail is een aluminium rail voor het ophangen van losse papieren. In de rail zijn knickers verwerkt die een handig klemmechanisme creëren.

Tekeningen, mededelingen en foto's kunnen met één handbeweging in de rail geschoven of weer verwijderd worden en beschadigen niet. Ook kunnen papieren bovenop de rail worden geplaatst.

Ideaal voor gebruik in bijvoorbeeld klaslokalen, kantoren, horeca en natuurlijk ook voor thuis boven de keukentafel.

De STAS paperrail wordt direct aan de muur bevestigd.

## Kenmerken

Afmetingen	21 x 48,5 mm
Lengte	50, 100 of 200 cm
Kleur	wit of alu (meer kleuren op aanvraag)
Materiaal	aluminium
Montage	wandmontage, niet plafondaansluitend
Draagkracht	geschikt voor papier en karton
Garantie	5 jaar



## Onderdelen



**STAS paperrail wit**  
KN10005 50 cm  
KN10010 100 cm  
KN10020 200 cm



**STAS paperrail alu**  
KN30005 50 cm  
KN30010 100 cm  
KN30020 200 cm



**STAS plug**  
SR50700



**STAS schroef**  
SR30100



**STAS schroef torx**  
SR30600



**STAS paperrail connector set**  
KN30100

# STAS scheidingswandhaken

## de ophangklassieker

Scheidingswandhaken bieden uitkomst bij het ophangen van objecten aan bijvoorbeeld wandpanelen, scheidingswanden, deuren en kroonlijsten.

Ze kunnen eenvoudig gecombineerd worden met STAS koorden met lus en een STAS zipper of STAS smartspring. Zo creëer je in een handomdraai een compleet ophangstelsel, maar dan zonder aluminium rail.



## Producten

De STAS scheidingswandhaken zijn verkrijgbaar in diverse varianten:



**STAS wandhaak wit  
11 mm**  
HW10300



**STAS wandhaak wit  
16 mm**  
HW10400



**STAS wandhaak wit  
18 mm**  
HW10600



**STAS wandhaak wit  
21 mm**  
HW10500



**STAS wandhaak wit  
26 mm**  
HW10700



**STAS wandhaak wit  
31 mm**  
HW10800



**STAS wandhaak alu  
interselect**  
HW30700



**STAS wandhaak alu  
lux kozijn**  
HW30800



**STAS wandhaak  
transparant alcoa**  
HW50100



**STAS wandhaak alu  
vervol type 1**  
HW30300



**STAS wandhaak alu  
vervol type 2**  
HW30400



**STAS wandhaak alu  
sepa normaal**  
HW30500



**STAS wandhaak askon  
chroom**  
HW50400



**STAS wandhaak PE  
transparant**  
HW50500



**STAS wandhaak  
maars**  
HW50600



**STAS kantlathaak wit**  
HW10200



**STAS kantlathaak alu**  
HW30200



**STAS kantlathaak goud**  
HW60200

# STAS picture hits onzichtbaar koppelen



STAS picture hits zijn transparante kunststof klemmetjes waarmee je eenvoudig foto's, kaarten en andere lichtgewicht decoratie aan elkaar en aan je STAS rail kunt koppelen.

Het eerste klemmetje draai je direct in je STAS rail. Vervolgens schuif je een foto, kaart of andere decoratie in het klemmetje. Aan de onder- of zijkant van de decoratie schuif je weer een nieuw klemmetje en koppel je een nieuwe decoratie. Zo creëer je stap voor stap een collage.

STAS picture hits zijn ideaal voor tijdelijke of wisselende decoratie zoals foto's, kerstkaarten, verjaardagskaarten, vakantiekaarten, slingers en andere feest- of seizoensdecoratie.

Tip: plaats de transparante afstandsstrips tussen de rail en je decoratie om je collage wat lager, bijvoorbeeld op ooghoogte, te laten beginnen.

## Kenmerken

Kleur	transparant
Materiaal	kunststof
Montage	aan een STAS rail*
Draagkracht	geschikt voor papier en dun karton
Garantie	5 jaar



\* m.u.v. STAS j-rail, STAS j-rail max en STAS plasterrail



### Inhoud per set

- 20 STAS picture hits (klemmetjes)
- 2 STAS pet strips 50 cm (transparante afstandsstrips)

STAS picture hits  
BM20350

# STAS set up

## neerzetten in plaats van ophangen



Soms wil je schilderijen, fotolijsten en andere zaken liever neerzetten dan ophangen. Met STAS set up doe je dit op een eenvoudige en stijlvolle manier.

STAS set up is een ondiep plankje van 145 cm lang dat speciaal werd ontwikkeld voor het plaatsen van schilderijen en andere lijsten.



## Kenmerken

Afmetingen	145 cm lang bij 8 cm diep, met opstaande rand van 17 mm hoog
Kleur	wit of alu
Materiaal	aluminium
Montage	wandmontage met 6 schroeven
Draagkracht	15 kg/m
Garantie	5 jaar

## Onderdelen



**STAS set up wit**  
RR10120 145 cm



**STAS set up alu**  
RR30120 145 cm



**STAS schroef  
bolkop wit**  
SJ10100



**STAS schroef  
bolkop alu**  
SJ30100



**STAS plug**  
SR50700

# STAS poster strips en poster snaps ophangen zonder inlijsten



## STAS poster strip

De STAS poster strip is een klassieke poster strip, uitgevoerd in transparant kunststof en ontwikkeld om op een strakke en nette manier posters in te klemmen en op te hangen. Je schuift de poster vanaf de zijkant in de strip.

## STAS poster snap

De STAS poster snap is een luxe variatie op de kunststof poster strip, vervaardigd van hoogwaardig aluminium. Daardoor is dit systeem speciaal geschikt om ook doek en zwaardere posters op een stijlvolle manier te presenteren.

De poster hoeft niet vanaf de zijkant te worden ingeschoven: de STAS poster snap klapt aan de boven- en onderkant open en dicht.



## Kenmerken STAS poster strip

Afmetingen	6 x 13 mm
Lengte	30, 42, 50, 60, 70, 84 of 100 cm
Kleur	transparant
Materiaal	kunststof
Draagkracht	geschikt voor papier en karton
Garantie	5 jaar

## Kenmerken STAS poster snap

Afmetingen	16 x 27 mm
Lengte	50, 70 of 100 cm
Kleur	aluminium
Materiaal	aluminium
Draagkracht	geschikt voor zwaardere posters en doek
Garantie	5 jaar



### STAS poster strip set transparant

PS50030 30 cm	PS50070 70 cm
PS50042 42 cm	PS50084 84 cm
PS50050 50 cm	PS50110 100 cm
PS50060 60 cm	



### STAS poster snap set alu

PS30050 50 cm
PS30070 70 cm
PS30100 100 cm



# STAS systeemplafondhaken

Geen gedoe meer met omgebogen paperclips of touwtjes. Met de witte STAS systeemplafondhaken hang je in een handomdraai lesmateriaal, knutselwerkjes of feestdecoratie aan een systeemplafond. De haak wordt over het tussenprofiel van het systeemplafond geschoven.

STAS systeemplafondhaken zijn verkrijgbaar met een oog, met een haak of in 2 magnetische varianten (voor metalen systeemplafonds, pagina 35).



**STAS systeemplafondhaak wit**  
HA10100 max 5 kg



**STAS systeemplafondhaak voor lus**  
HA10200 max 5 kg



# STAS dibond hangers

STAS dibond hangers zijn zelfklevende stalen platen met een haak, die op de achterkant van vlakke panelen bevestigd kunnen worden. Zo rust je het paneel uit met een haak om deze vervolgens aan een ophangstelsel te kunnen ophangen.

Uitermate geschikt voor kunst en foto's op acryl, dibond, plexiglas of aluminium, spiegels en andere vlakke panelen.



**STAS dibond hanger**  
3 kg  
BS30020



**STAS dibond hanger**  
6 kg  
BS30045



**STAS zelfklevende afstandhouder rond**  
13 mm (per 4 stuks)  
MB10080

# Aanvullende producten

## Inhoudsopgave

<b>STAS tunica</b>	<b>48</b>
<b>STAS kliq frames</b>	<b>49</b>
<b>STAS borden</b>	<b>50</b>

# STAS tunica

## wand wordt opbergruimte

STAS tunica is een stijlvolle kapstok die eenvoudig opgehangen kan worden aan alle STAS rails\*. Zo benut je je wanden niet alleen decoratief maar ook praktisch. De kapstok is stabiel, maar makkelijk en eindelijk verplaatsbaar.

STAS tunica is neutraal vormgegeven en heeft twee jashaken.

\* Met uitzondering van STAS j-rail, STAS j-rail max, STAS plastrail en STAS evluon.



## Kenmerken

Afmetingen	15 cm breed x 5,2 cm diep ophangstrip: 5 cm breed
Lengte	95 cm
Kleur	wit (meer kleuren op aanvraag)
Materiaal	gepoedercoate stalen strip met 2 kunststof haken
Draagkracht	10 kg per haak
Garantie	5 jaar



**STAS tunica wit**  
KH10295 95 cm

# STAS kliq frames



STAS kliq frames zijn wissellijsten van hoogwaardig aluminium, voorzien van een ontspiegeld schutvel. Via het handige kliksysteem wissel je snel je afbeeldingen zonder het frame van de muur te halen.

Gebruik STAS kliq frames bijvoorbeeld voor het presenteren van plattegronden, vluchtroutes, mededelingen of kleine posters.

## Kenmerken

Afmetingen	diverse afmetingen
Profielbreedte	32 mm
Kleur	alu
Materiaal	geanodiseerd aluminium profiel uitgevoerd met verstekhoeken, ontspiegeld kunststof schutvel, 1,5 mm dik polystyreen wit rugpaneel en 0,5 mm dik Apet anti-reflex wandmontage, bijvoorbeeld m.b.v. een STAS rail
Montage	
Garantie	5 jaar



**STAS kliq frame**  
 KK33021 kliqlijst A4  
 KK34230 kliqlijst A3  
 KK36042 kliqlijst A2

KK38460 kliqlijst A1  
 KK38411 kliqlijst A0  
 KK37010 kliqlijst 70 x 100 cm  
 KK35070 kliqlijst 50 x 70 cm

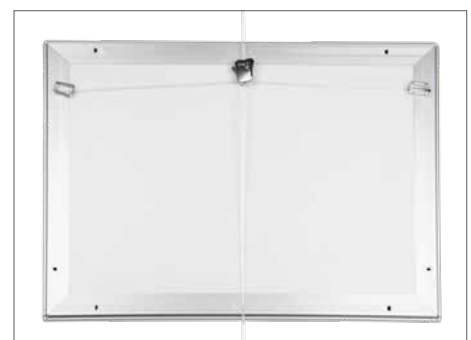

# STAS borden

## STAS schrijfborden

STAS biedt een uitgebreid assortiment schrijfborden. Welk type je ook kiest, alle bordes zijn magneethoudend, beschrijfbaar, droog uitwisbaar en in vele maten verkrijgbaar.

Alle white- en bulletin bordes van STAS zijn van Nederlands fabricaat en mogen het FSC label en het CO2 Neutraal Certificaat dragen. Dat betekent: het hout dat voor deze bordes wordt gebruikt is afkomstig uit duurzame FSC-bossen en wordt volledig CO2 neutraal geproduceerd. Kortom: de white- en bulletinbordes van STAS zijn een bewuste keuze!

### STAS whiteborden

STAS whiteborden zijn duurzame bordes van hoge kwaliteit, voorzien van een wit geëmailleerd stalen schrijfooppervlak. De bordes zijn geplaatst in een Softline profiel van geanodiseerd aluminium met grijze kunststof hoeken en zijn geschikt voor zeer intensief gebruik.



#### STAS whitebord

WHEMSO90 60 x 90 cm  
WHWIEMSO 90 x 120 cm  
WHW10012 100 x 120 cm

WHW90180 90 x 180 cm  
WHW10010 100 x 100 cm  
WHW10015 100 x 150 cm

leverbaar in alle gewenste maten

### STAS silverborden

De whiteborden van STAS zijn ook leverbaar in een stijlvolle zilverkleurige variant.

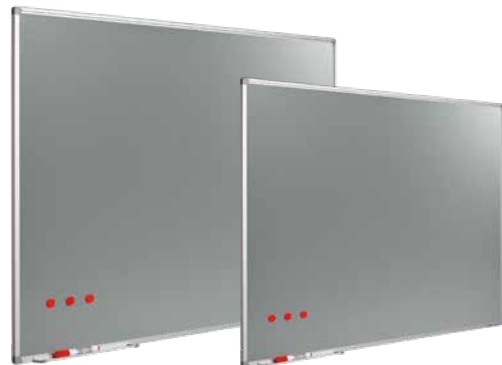

### STAS bedrukte bordes

Een whitebord kan bedrukt worden met full colour kleurvaste beelden of teksten in hoge resolutie. Het beeld ontwerp / bedenk je zelf. Ideaal voor bijvoorbeeld wekschema's, roosters, logo's, scoreborden of landkaarten.





## STAS glasborden

STAS glasborden zijn stijlvolle glazen schrijfborden vervaardigd van gehard veiligheidsglas met geslepen randen. Daardoor zijn ze veilig voor gebruik op school of kantoor.

De borden zijn zeer dicht op de muur te bevestigen met behulp van het verborgen ophangstelsel. STAS glasborden zijn verkrijgbaar in wit en zwart.

### STAS glasbord

14.600.210 60 x 90 cm  
14.600.209 90 x 120 cm  
14.600.206 100 x 150 cm

### STAS magneten extra sterk

14.019.781 5 stuks

## STAS prikboards

De STAS prikboards zijn verkrijgbaar met een prikoppervlak van bulletin en camira, in uiteenlopende kleuren en formaten. Alle borden worden omsloten door een geanodiseerd Softline profiel met grijze kunststof hoekstukken (optioneel ook zonder omlijsting leverbaar).



### STAS prikboards bulletin

60 x 90 cm  
90 x 120 cm  
90 x 180 cm  
120 x 180 cm

leverbaar in de kleur blauw, rood, grijs en donkergrijs en in alle gewenste maten

### STAS prikboards camira

60 x 90 cm  
90 x 120 cm  
90 x 180 cm  
120 x 180 cm

leverbaar in alle gewenste maten en vele kleuren (accent, pastel, intense)

### STAS pushpins assorti

14.032.100

## STAS stabilisatieset

Combineer een bord met een STAS stabilisatieset. De 4 stabilisatiedoppen worden op de achterzijde van het bord bevestigd om klapperen en wandschade te voorkomen.

Niet toepasbaar op glasborden.



**STAS stabilisatieset compleet**  
STASET

# STAS product index

artikelcode	productomschrijving	pagina nr.	artikelcode	productomschrijving	pagina nr.	artikelcode	productomschrijving	pagina nr.
<b>Railsystemen</b>			<b>STAS cliprail pro</b>			RP20120	u-rail zwart 200 cm (8 gaten per m <sup>2</sup> )	12
<b>STAS minirail</b>			VC10200	cliprail pro wit 200 cm	8	RP20130	u-rail zwart 300 cm (8 gaten per m <sup>2</sup> )	12
RM10120	minirail wit 200 cm	5	VC10300	cliprail pro wit 300 cm	8	RP30120	u-rail alu 200 cm (8 gaten per m <sup>2</sup> )	12
RM10130	minirail wit 300 cm	5	VC30200	cliprail pro alu 200 cm	8	RP30130	u-rail alu 300 cm (8 gaten per m <sup>2</sup> )	12
RM10600	minirail wit 600 cm	5	VC30300	cliprail pro alu 300 cm	8	SP10100	u-rail schroef wit	12
RM30120	minirail alu 200 cm	5	VE10200	cliprail pro eindkap wit	8	SP20100	u-rail schroef zwart	12
RM30130	minirail alu 300 cm	5	VE30200	cliprail pro eindkap alu	8	SP30100	u-rail schroef alu	12
RD10200	minirail rail connector	5	VD10400	cliprail pro hoekkap wit	8	<b>STAS windsor &amp; riva</b>		
RY10200	minirail combicap** wit	5	VD30400	cliprail pro hoekkap alu	8	RP50224	windsor 240 cm	13
RY30200	minirail combicap** alu	5	RD40100	railclip (metaal, 3 per m <sup>2</sup> )	8	RP50124	riva 240 cm	13
SR10000	minirail clipschroef (metaal, 3 per m <sup>2</sup> )	5	RD40200	rail connector (metaal)	8	<b>STAS evoluon</b>		
SR10200	minirail clipschroef torx	5	SR30100	schroef	8	TCS30020	STAS evoluon 200 cm	14
SR50700	plug 6 x 30 mm harde / zachte wand	5	SR30600	schroef torx	8	TCS9012	afstandhouder evoluon	14
<b>STAS cliprail</b>			SR50700	plug 6 x 30 mm harde / zachte wand	8	TCS9016	STAS evoluon haak	14
RC10320	cliprail wit 200 cm	6	<b>STAS plasterrail</b>			TCS9020	buigmal evoluon	14
RC10330	cliprail wit 300 cm	6	RS30250	plasterrail 250 cm	9	VS79995	evoluon schroef	14
RC10360	cliprail wit 600 cm	6	RS30251	plasterrail connector	9	SR50700	plug 6 x 30 mm harde / zachte wand	14
RC30120	cliprail alu 200 cm	6	RS30260	stuckoord, 3 mm, 20 meter per rol	9	<b>STAS losse railonderdelen</b>		
RC30130	cliprail alu 300 cm	6	<b>STAS j-rail</b>			PS50105	rail installatiekit 2 m <sup>2</sup> (6 x clip/schroef/plug)	
RD10300	cliprail eindkap wit	6	RJ10120	j-rail wit 200 cm (4 gaten per m <sup>2</sup> )	10	RD10100	bevestigingsclip kunststof	
RD30300	cliprail eindkap alu	6	RJ10130	j-rail wit 300 cm (4 gaten per m <sup>2</sup> )	10	<b>Railsystemen met verlichting</b>		
RD10400	cliprail hoekkap wit	6	RJ30120	j-rail alu 200 cm (4 gaten per m <sup>2</sup> )	10	<b>STAS multirail</b>		
RD30400	cliprail hoekkap alu	6	RJ30130	j-rail alu 300 cm (4 gaten per m <sup>2</sup> )	10	VH10200	multirail wit 200 cm	16
RD40100	railclip (metaal, 3 per m <sup>2</sup> )	6	SJ10100	j-rail schroef bolkop wit	10	VH10300	multirail wit 300 cm	16
RD40200	rail connector (metaal)	6	SJ30100	j-rail schroef bolkop alu	10	VH30200	multirail alu 200 cm	16
SR30100	schroef	6	SR50700	plug 6 x 30 mm harde / zachte wand	10	VH30300	multirail alu 300 cm	16
SR30600	schroef torx	6	<b>STAS j-rail max</b>			VE10200	multirail eindkap wit	16
SR50700	plug 6 x 30 mm harde / zachte wand	6	RJ10220	j-rail max wit 200 cm (4 gaten per m <sup>2</sup> )	11	VE30200	multirail eindkap alu	16
<b>STAS cliprail max</b>			RJ10230	j-rail max wit 300 cm (4 gaten per m <sup>2</sup> )	11	VD10400	multirail hoekkap wit	16
RC10220	cliprail max wit 200 cm	7	RJ30220	j-rail max alu 200 cm (4 gaten per m <sup>2</sup> )	11	VD30400	multirail hoekkap alu	16
RC10230	cliprail max wit 300 cm	7	RJ30230	j-rail max alu 300 cm (4 gaten per m <sup>2</sup> )	11	VF50200	multirail conductor 12 V recht	16
RC30220	cliprail max alu 200 cm	7	SJ10200	j-rail max schroef verzonken kop wit	11	VF50100	multirail conductor 12 V hoek	16
RC30230	cliprail max alu 300 cm	7	SJ30200	j-rail max schroef verzonken kop alu	11	RD40100	railclip (metaal, 3 per m <sup>2</sup> )	16
RY10100	cliprail max combicap** wit	7	SR50700	plug 6 x 30 mm harde / zachte wand	11	RD40200	rail connector (metaal)	16
RY30100	cliprail max combicap** alu	7	<b>STAS u-rail</b>			SR30100	schroef	16
RD40100	railclip (metaal, 3 per m <sup>2</sup> )	7	RP10120	u-rail wit 200 cm (8 gaten per m <sup>2</sup> )	12	SR30600	schroef torx	16
RD40200	rail connector (metaal)	7	RP10130	u-rail wit 300 cm (8 gaten per m <sup>2</sup> )	12	SR50700	plug 6 x 30 mm harde / zachte wand	16
SR30100	schroef	7						
SR30600	schroef torx	7						
SR50700	plug 6 x 30 mm harde / zachte wand	7						

\*\* combicap: 2 x eindkap/1 x hoekkap

artikelcode	productomschrijving	pagina nr.
<b>STAS multirail mavx</b> 17		
VC10420	multirail max wit 200 cm	17
VC10430	multirail max wit 300 cm	17
VC30420	multirail max alu 200 cm	17
VC30430	multirail max alu 300 cm	17
RM10420	prorail max wit 200 cm *	17
RM10430	prorail max wit 300 cm *	17
VE10400	multirail max eindkap wit	17
VE30400	multirail max eindkap alu	17
VD20500	multirail max hoekkap wit	17
VD30500	multirail max hoekkap alu	17
VF50200	multirail conductor 12 V recht	17
VF50100	multirail conductor 12 V hoek	17
RD40100	railclip (metaal, 3 per m <sup>2</sup> )	17
RD40200	rail connector (metaal)	17
SR30100	schroef	17
SR30600	schroef torx	17
SR50700	plug 6 x 30 mm harde / zachte wand	17

<b>STAS multirail crown</b> 18		
RC10420	multirail crown wit 200 cm (4 gaten per m <sup>2</sup> )	18
RC10430	multirail crown wit 300 cm (4 gaten per m <sup>2</sup> )	18
RH10420	prorail crown wit 200 cm (4 gaten per m <sup>2</sup> ) *	18
RH10430	prorail crown wit 300 cm (4 gaten per m <sup>2</sup> ) *	18
RD20500	multirail crown hoekverbinder wit	18
RD20400	multirail crown railverbinder	18
VF50200	multirail conductor 12 V recht	18
VF50100	multirail conductor 12 V hoek	18
SJ10200	multirail crown schroef	18
SR50700	plug 6 x 30 mm harde / zachte wand	18

<b>STAS multirail flat</b> 19		
RC10520	multirail flat wit 200 cm (4 gaten per m <sup>2</sup> )	19
RC10530	multirail flat wit 300 cm (4 gaten per m <sup>2</sup> )	19
RH10520	prorail flat wit 200 cm (4 gaten per m <sup>2</sup> ) *	19
RH10530	prorail flat wit 300 cm (4 gaten per m <sup>2</sup> ) *	19
RD20500	multirail flat hoekverbinder wit	19
RD20400	multirail flat railverbinder	19
VF50200	multirail conductor 12 V recht	19
VF50100	multirail conductor 12 V hoek	19
SJ10200	multirail flat schroef	19

artikelcode	productomschrijving	pagina nr.
SR50700	plug 6 x 30 mm harde / zachte wand	19
<b>STAS u-rail multi</b> 20		
VP10200	u-rail multi wit 200 cm (8 gaten per m <sup>2</sup> )	20
VP10300	u-rail multi wit 300 cm (8 gaten per m <sup>2</sup> )	20
VP20200	u-rail multi zwart 200 cm (8 gaten per m <sup>2</sup> )	20
VP20300	u-rail multi zwart 300 cm (8 gaten per m <sup>2</sup> )	20
VP30200	u-rail multi alu 200 cm (8 gaten per m <sup>2</sup> )	20
VP30300	u-rail multi alu 300 cm (8 gaten per m <sup>2</sup> )	20
VF50200	multirail conductor 12 V recht	20
VF50100	multirail conductor 12 V hoek	20
SP10100	u-rail schroef wit	20
SP20100	u-rail schroef zwart	20
SP30100	u-rail schroef alu	20

<b>STAS multirail accessoires</b> 21		
VA10500	multirail armatuur classic wit 50 cm	21
VA10700	multirail armatuur classic wit 70 cm	21
VA30500	multirail armatuur classic chroom 50 cm	21
VA30700	multirail armatuur classic chroom 70 cm	21
VA30365	multirail armatuur sirius chroom 40 cm	21
VA30465	multirail armatuur sirius chroom 50 cm	21
VA30665	multirail armatuur sirius chroom 65 cm	21
VA30770	multirail armatuur signo chroom 70 cm	21
VL10305	multirail halogeen 20 W Kandolite m	22
VL10200	multirail LED spot 3,5 W 27°	22
VL10700	multirail powerled 4 W	22
VL10900	multirail LED spot 3,5 W 95°	22
VT20500	multirail adapter 18 W	23
VT20400	multirail adapter 60 W	23
VT20300	multirail adapter 96 W	23

<b>Haken en koorden voor railsystemen</b> 24		
<b>STAS haken en koorden</b> 25		
HA30900	smartspring (4 kg perlon)	25
HA30501	zipper (15 kg perlon + 20 kg staal)	25
HA30530	zipper pro (15 kg perlon + 20 kg staal)	25
CP10110	cobra + perlon koord 100 cm	25
CP10115	cobra + perlon koord 150 cm	25
CP10120	cobra + perlon koord 200 cm	25
CP10125	cobra + perlon koord 250 cm	25

artikelcode	productomschrijving	pagina nr.
CP10130	cobra + perlon koord 300 cm	25
CP10140	cobra + perlon koord 400 cm	25
SC10110	cobra + staalkabel 100 cm	25
SC10115	cobra + staalkabel 150 cm	25
SC10120	cobra + staalkabel 200 cm	25
SC10125	cobra + staalkabel 250 cm	25
SC10130	cobra + staalkabel 300 cm	25
SC10140	cobra + staalkabel 400 cm	25
SC10220	cobra + staalkabel wit 200 cm (10 kg zipper)	25
SC20220	cobra + staalkabel zwart 200 cm (10 kg zipper)	25
BM20330	blister 2 x smartspring	
BM20340	blister 2 x zipper	
BM20310	blister 2 x cobra + perlon koord 150 cm	
BM20320	blister 2 x cobra + staalkabel 150 cm	
BM10280	blister cobra+perlon koord 150 cm+smartspring	
BM10230	blister cobra+perlon koord 150 cm+zipper	
BM10290	blister cobra+staalkabel 150 cm+zipper	
PK10100	perlon koord op rol 100 m <sup>2</sup>	

<b>STAS j-rail haken koorden en stangen</b> 26		
HA30900	smartspring (4 kg perlon)	26
HA30501	zipper (15 kg perlon + 20 kg staal)	26
HA30530	zipper pro (15 kg perlon + 20 kg staal)	26
PH10110	perlon koord met disk 100 cm	26
PH10115	perlon koord met disk 150 cm	26
PH10120	perlon koord met disk 200 cm	26
PH10125	perlon koord met disk 250 cm	26
PH10130	perlon koord met disk 300 cm	26
HR10600	j-rail cilinderhaak wit	26
HR30600	j-rail cilinderhaak alu	26
S010110	j-rail stang 3 mm wit 100 cm	26
S010115	j-rail stang 3 mm wit 150 cm	26
S010120	j-rail stang 3 mm wit 200 cm	26
S010130	j-rail stang 3 mm wit 300 cm	26
S030110	j-rail stang 3 mm alu 100 cm	26
S030115	j-rail stang 3 mm alu 150 cm	26
S030120	j-rail stang 3 mm alu 200 cm	26
S030130	j-rail stang 3 mm alu 300 cm	26
HA30700	j-rail veerhaak voor stang 3 mm (15 kg)	26
HR10400	j-rail S-haak wit (voor koord met lus)	26
HR30400	j-rail S-haak chroom (voor koord met lus)	26

\* rail zonder 12 V spanningsgeleider

# STAS product index

artikelcode	productomschrijving	pagina nr.	artikelcode	productomschrijving	pagina nr.	artikelcode	productomschrijving	pagina nr.	
<b>STAS j-rail max haken en stangen</b>			PL10120	perlon koord met lus 200 cm	29	MA90040	magnetische jashaak kwartet 40 x 12 x 5 cm	34	
SM10110	j-rail max stang 4x4 wit 100 cm	27	PL10125	perlon koord met lus 250 cm	29	MA10100	schilderijhaak magnetisch 5,3x10 cm, max 1 kg	34	
SM10115	j-rail max stang 4x4 wit 150 cm	27	PL10130	perlon koord met lus 300 cm	29	MA10200	schilderijhaak magnetisch 10x20 cm, max 6 kg	34	
SM10120	j-rail max stang 4x4 wit 200 cm	27	SL10110	staalkabel met lus 100 cm	29	MA10300	schilderijhaak magnetisch 15x25 cm, max 10 kg	34	
SM10125	j-rail max stang 4x4 wit 250 cm	27	SL10115	staalkabel met lus 150 cm	29	MA10400	schilderijhaak magnetisch 20x30 cm, max 21 kg	34	
SM30110	j-rail max stang 4x4 alu 100 cm	27	SL10120	staalkabel met lus 200 cm	29	MA00050	staalstrip 50 x 5 cm	35	
SM30115	j-rail max stang 4x4 alu 150 cm	27	SL10125	staalkabel met lus 250 cm	29	MA00100	staalstrip 100 x 5 cm	35	
SM30120	j-rail max stang 4x4 alu 200 cm	27	SL10130	staalkabel met lus 300 cm	29	MA00018	metaalband 12,5 cm breed	35	
SM30125	j-rail max stang 4x4 alu 250 cm	27	HW10200	haak windsor wit	29	MA00002	magnetische plafondhaak 25 mm	35	
SM10210	j-rail max stang 4x10 wit 100 cm	27	HW30200	haak windsor alu	29	<b>Overige ophangoplossingen</b>			
SM10215	j-rail max stang 4x10 wit 150 cm	27	HW60200	haak windsor goud	29	<b>STAS qubic</b>			
SM10220	j-rail max stang 4x10 wit 200 cm	27	HW50700	haak riva	29	TCS1002	qubic hanger	37	
SM10225	j-rail max stang 4x10 wit 250 cm	27	<b>STAS evoluon &amp; qubic haken en koorden</b>			30	TCS9002	qubic eindkap zwart	37
HA40600	j-rail max haak voor stang 4x4 (40 kg)	27	HA30900	smartspring (4 kg perlon)	30	SJ30200	schroef qubic	37	
HA40500	j-rail max haak voor stang 4x10 (100 kg)	27	HA30501	zipper (15 kg perlon + 20 kg staal)	30	SR50700	plug	37	
BK10200	4x4 security set, blokkeringsbus + kap	27	HA30530	zipper pro (15 kg perlon + 20 kg staal)	30	<b>STAS papergrip</b>			
HA40700	j-rail max security haak (40 kg)	27	PH10013	perlon koord met glijder 13 cm	30	PG10103	papergrip wit 28 cm	38	
<b>STAS plasterrail haken en koorden</b>			PH10110	perlon koord met glijder 100 cm	30	PG10105	papergrip wit 50 cm	38	
HA30900	smartspring (4 kg perlon)	28	PH10115	perlon koord met glijder 150 cm	30	PG10110	papergrip wit 100 cm	38	
HA30501	zipper (15 kg perlon + 20 kg staal)	28	PH10120	perlon koord met glijder 200 cm	30	PG10115	papergrip wit 150 cm	38	
HA30530	zipper pro (15 kg perlon + 20 kg staal)	28	PH10125	perlon koord met glijder 250 cm	30	PG10120	papergrip wit 200 cm	38	
RS30270	plasterrail S-haak chroom (voor koord met lus)	28	PH10130	perlon koord met glijder 300 cm	30	PG15103	papergrip wit structuur 28 cm	38	
PA10150	perlon koord met plasterrail haak 150 cm	28	SH10313	staalkabel met glijder 13 cm	30	PG15005	papergrip wit structuur 50 cm	38	
PL10110	perlon koord met lus 100 cm	28	SH10110	staalkabel met glijder 100 cm	30	PG15010	papergrip wit structuur 100 cm	38	
PL10115	perlon koord met lus 150 cm	28	SH10115	staalkabel met glijder 150 cm	30	PG15015	papergrip wit structuur 150 cm	38	
PL10120	perlon koord met lus 200 cm	28	SH10120	staalkabel met glijder 200 cm	30	PG15020	papergrip wit structuur 200 cm	38	
PL10125	perlon koord met lus 250 cm	28	SH10125	staalkabel met glijder 250 cm	30	PG20103	papergrip zwart structuur 28 cm	38	
PL10130	perlon koord met lus 300 cm	28	SH10130	staalkabel met glijder 300 cm	30	PG20105	papergrip zwart structuur 50 cm	38	
SL10110	staalkabel met lus 100 cm	28	SH10145	staalkabel met glijder 450 cm	30	PG20110	papergrip zwart structuur 100 cm	38	
SL10115	staalkabel met lus 150 cm	28	TCS9016	STAS evoluon haak	14	PG20115	papergrip zwart structuur 150 cm	38	
SL10120	staalkabel met lus 200 cm	28	<b>Magnetische ophangoplossingen</b>			32	PG20120	papergrip zwart structuur 200 cm	38
SL10125	staalkabel met lus 250 cm	28	BM20360	magnet set	33	PG30103	papergrip alu structuur 28 cm	38	
SL10130	staalkabel met lus 300 cm	28	MB10050	white magnets (10 stuks)	33	PG30105	papergrip alu structuur 50 cm	38	
<b>STAS windsor &amp; riva haken en koorden</b>			33	BM20370	coloured magnet set	33	PG30110	papergrip alu structuur 100 cm	38
HA30900	smartspring (4 kg perlon)	29	MB10040	coloured magnets (10 stuks)	33	PG30115	papergrip alu structuur 150 cm	38	
HA30501	zipper (15 kg perlon + 20 kg staal)	29	BM20380	magnet set 2-in-1 (cobra + lus)	33	PG10120	papergrip alu structuur 200 cm	38	
HA30530	zipper pro (15 kg perlon + 20 kg staal)	29	MA10067	magnetische jashaak lichtzilver 12 kg	34	PG90001	papergrip eindkap wit	38	
PL10110	perlon koord met lus 100 cm	29	MA90010	magnetische jashaak enkel 9 x 12 x 10 cm	34	PG90002	papergrip eindkap zwart	38	
PL10115	perlon koord met lus 150 cm	29	MA90016	magnetische jashaak dubbel 9 x 12 x 16 cm	34	PG90003	papergrip eindkap alu	38	

artikelcode	productomschrijving	pagina nr.
HA40410	papergrip haak wit	38
HA40412	papergrip haak alu	38
HA40411	papergrip haak zwart	38
RD40100	railclip (metaal, 3 per m <sup>2</sup> )	38
RD40200	rail connector (metaal)	38
SR30100	schroef	38
SR30600	schroef torx	38
SR50700	plug 6 x 30 mm harde / zachte wand	38

### STAS papergrip hanger 39

HA40110	papergrip hanger	39
PG40110	papergrip hanger stabilisatieset	39

### STAS wall-strip 40

WS40400	wall-strip	40
---------	------------	----

### STAS paperrail 41

KN10005	paperrail wit 50 cm	41
KN30005	paperrail alu 50 cm	41
KN10010	paperrail wit 100 cm	41
KN30010	paperrail alu 100 cm	41
KN10020	paperrail wit 200 cm	41
KN30020	paperrail alu 200 cm	41
KN30100	paperrail connector set	41
SR10000	clipschroef	41
SR50700	plug 6 x 30 mm harde / zachte wand	41

### STAS scheidingswandhaken 42

HW10300	wandhaak wit 11 mm	42
HW10400	wandhaak wit 16 mm	42
HW10600	wandhaak wit 18 mm	42
HW10500	wandhaak wit 21 mm	42
HW10700	wandhaak wit 26 mm	42
HW10800	wandhaak wit 31 mm	42
HW30700	wandhaak alu interselect	42
HW30800	wandhaak alu lux kozijn	42
HW50100	wandhaak transparant alcoa	42
HW30300	wandhaak alu verwol type 1	42
HW30400	wandhaak alu verwol type 2	42
HW30500	wandhaak alu sepa normaal	42
HW10200	kantlathaak wit	42

artikelcode	productomschrijving	pagina nr.
HW30200	kantlathaak alu	42
HW60200	kantlathaak goud	42
HW50400	scheidingswandhaak askon chroom	42
HW50500	scheidingswandhaak PE transparant	42
HW50600	scheidingswandhaak maars	42

### STAS picture hits 43

BM20350	picture hits	43
---------	--------------	----

### STAS set up 44

RR10120	set up wit 145 cm	44
RR30120	set up alu 145 cm	44
KN30100	set up connector set	44
SJ10100	schroef bolkop wit	44
SJ30100	schroef bolkop alu	44
SR50700	plug 6 x 30 mm harde / zachte wand	44

### STAS poster strips en snaps 45

PS30050	poster snap set alu 50 cm	45
PS30070	poster snap set alu 70 cm	45
PS30100	poster snap set alu 100 cm	45
PS50030	poster strip set transparant 30 cm	45
PS50042	poster strip set transparant 42 cm	45
PS50050	poster strip set transparant 50 cm	45
PS50060	poster strip set transparant 60 cm	45
PS50070	poster strip set transparant 70 cm	45
PS50084	poster strip set transparant 84 cm	45
PS50110	poster strip set transparant 100 cm	45

### STAS systeemplafondhangers 46

HA10100	systeemplafondhaak wit	46
HA10200	systeemplafondhaak wit voor lus	46

### STAS dibond hangers 46

BS30300	dibond hanger set 3 kg	46
BS30600	dibond hanger set 6 kg	46
MB10080	zelfklevende afstandhouder rond 13 mm (4 st)	46

### Aanvullende producten 47

<b>STAS tunica</b>		48
KH10295	tunica wit 95 cm	48

artikelcode	productomschrijving	pagina nr.
<b>STAS kliq frames</b>		49
KK33021	kliqlijst A4	49
KK34230	kliqlijst A3	49
KK36042	kliqlijst A2	49
KK38460	kliqlijst A1	49
KK38411	kliqlijst A0	49
KK37010	kliqlijst 70 x 100 cm	49
KK35070	kliqlijst 50 x 70 cm	49

### STAS borden 50

WHEMS090	whitebord 60 x 90 cm	50
WHWIEMSO	whitebord 90 x 120 cm	50
WHW10012	whitebord 100 x 120 cm	50
WHW90180	whitebord 90 x 180 cm	50
WHW10010	whitebord 100 x 100 cm	50
WHW10015	whitebord 100 x 150 cm	50
14.600.210	glasbord 60 x 90 cm	50
14.600.209	glasbord 60 x 90 cm	50
14.600.206	glasbord 100 x 150 cm	50
14.019.781	magneten extra sterk 5 stuks	50
	prikbord bulletin 60 x 90 cm	50
	prikbord bulletin 90 x 120 cm	50
	prikbord bulletin 90 x 180 cm	50
	prikbord bulletin 120 x 180 cm	50
	prikborden camira 60 x 90 cm	50
	prikborden camira 90 x 120 cm	50
	prikborden camira 90 x 180 cm	50
	prikborden camira 120 x 180 cm	50
14.032.100	pushpins assorti	50
STASET	stabilisatieset	50



### STAS picture hanging systems

Esp 245 | 5633 AD Eindhoven | Postbus 1049 | 5602 BA Eindhoven | Nederland  
T +31 (0)40 292 48 48 | F +31 (0)40 292 48 49 | [info@stasgroup.com](mailto:info@stasgroup.com)

[www.stasgroup.com](http://www.stasgroup.com)

#### Belangrijke opmerking met betrekking tot garantie en aansprakelijkheid

STAS producten dienen te worden geïnstalleerd en gebruikt in strikte overeenstemming met de laatste versie van de installatiehandleiding van STAS picture hanging systems, als download beschikbaar via [www.stasgroup.com](http://www.stasgroup.com). Het is de verantwoordelijkheid van de installateur om de juiste bevestigingsmaterialen voor de installatie te gebruiken. Onjuiste installatie, verkeerd gebruik, verkeerde toepassing of het op andere wijze niet volledig volgen van de instructies en waarschuwingen van de verkoper kan een defect aan het product, schade aan eigendommen of persoonlijk letsel veroorzaken.