



**STATE OF THE ART
HANGING SYSTEMS**
PRODUCT CATALOGUS

NL

▶ OVER ARTITEQ

Als productspecialist op het gebied van ophang-concepten, ontwikkelt Artiteq sinds 1995 vanuit Tilburg (NL) flexibele ophangsystemen voor schilderijen en andere wanddecoraties. Omdat het inrichten van wanden meer omvat dan alleen schilderijen ophangen en mede door het productspecialisme, heeft Artiteq de afgelopen jaren een uitgebreid assortiment aan producten ontwikkeld. Naast de schilderij ophangsystemen brengt Artiteq presentatiesystemen op de markt. Mede door de in-house expertise met een eigen productontwikkeling en kwaliteitscontrole, levert Artiteq ook met succes maatwerkoplossingen voor uiteenlopende ophangvraagstukken. Flexibiliteit en een continue drive om te blijven innoveren, beschrijven de kracht van Artiteq. Bij het ontwerpen en produceren van onze ophangsystemen, streven wij naar de beste kwaliteit en hebben hierbij milieu en duurzaamheid hoog in het vaandel staan. Artiteq ophangsystemen worden wereldwijd in meer dan 60 landen verkocht.

Bekijk hier onze bedrijfsfilm



Artiteq beschikt over een eigen Research & Development afdeling en ontwikkelt in de regel alle producten met een veiligheidsfactor (Safety Factor) van 3. Voor producten met hogere veiligheidsrisico's (denk aan producten in de vrije ruimte) of bij specifieke materialen kan deze veiligheidsfactor zelfs 5 of hoger zijn. De Artiteq Quality Control afdeling controleert niet alleen de veiligheid met betrekking tot het gewicht dat aan de producten gehangen kan worden, maar tevens het uiterlijk en de functionaliteit van de producten. Voor de Micro Grip haak hanteert Artiteq de kwaliteitsborging van TÜV, een certificering die doorgetrokken zal worden naar meer Artiteq producten in de nabije toekomst. Gebaseerd op bovenstaande geeft Artiteq op al haar producten een garantie van 10 jaar (met uitzondering van Combi Rail Pro Light (voor elektrische componenten geldt een garantie van 2 jaar).

PRODUCT WARRANTY

▶ SAFETY

Artiteq has its own Research & Development department and generally develops all products with a Safety Factor of 3. In terms of products with higher safety risks (i.e. products which hang in open spaces not against walls) or when specific materials are used, this safety factor can even be 5 or higher.

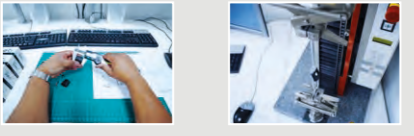

example of Micro Grip test results

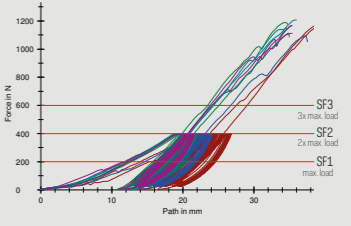

▶ QUALITY CONTROL

Artiteq has its own Quality Control department. Not only does this department check safety in relation to the weight that can be hung from the products, but also checks the appearance and functionality of the products.

▶ TÜV

In terms of the Micro Grip hook, Artiteq applies the quality assurance of TÜV, a certification that will be extended to include more Artiteq products in the near future.

▶ GUARANTEE

Based on the foregoing, Artiteq provides a 10-year* guarantee on all of its products. *with the exception of Combi Rail Pro Light (a 2-year guarantee applies to electrical components).

▶ CE

In terms of the Combi Rail Pro Light picture hanging system (a product with electrical components), Artiteq declares that this product fulfils the applicable guidelines in accordance with standards EN 60598-1 / EN 60598-2-1 / EN 60570 / EN 55015 and EN 61347. No CE standardisation exists for all other Artiteq products. The Artiteq integrated picture hanging systems do not form part of a building's construction. It is important to emphasise that the systems are not intended to carry the construction of ceilings. The profiles are designed solely for hanging products (i.e. wall decorations, such as paintings, photo frames, etc.). The profiles may not be used for (are not designed for) absorbing additional forces.

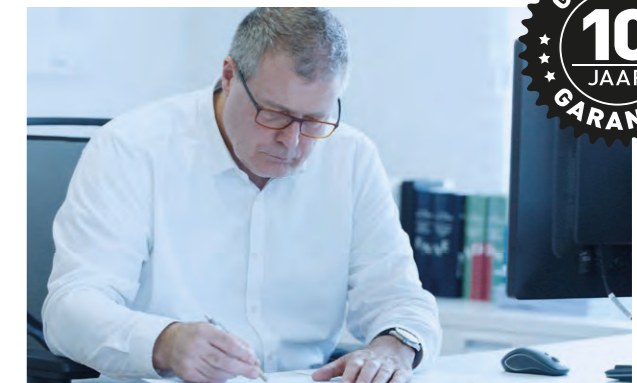

- ✓ MARKETING & SALES
- ✓ PRODUCT SPECIALIST
- ✓ IN-HOUSE RESEARCH & DEVELOPMENT
- ✓ IN-HOUSE QUALITY CONTROL



PRODUCT CATEGORIEËN

SCHILDERIJ OPHANGSYSTEMEN

WAND	06
OPHANGDRADEN EN HAKEN (WAND)	14
BEVESTIGINGSMATERIALEN	25
PLAFOND	26
INBOUW	30
OPHANGDRADEN EN HAKEN (PLAFOND EN INBOUW)	40
SOLO	46

PRESENTATIESYSTEMEN

PRESENTATIESYSTEMEN	52
SIGNING	75

OVERIG

80

ALL-IN-ONE KITS

86

VERKOOP ONDERSTEUNING

88



► SCHILDERIJ OPHANGSYSTEMEN

WAND

FLEXIBLE
SAFE
STRONG



CONTOUR RAIL



Compact en aantrekkelijk ophangstelsysteem

"Less rail, more art". Contour Rail bestaat met een zo klein mogelijk formaat en heeft een aantrekkelijk, strak design. Schilderijen, fotolijsten ophangen en verplaatsen is eenvoudig met de Contour Rail. De schilderijrails is met behulp van clips te monteren aan de wand (afstand vanaf plafond minimaal 15 mm). Naast de aluminium versie van de rail bestaat ook een witte uitvoering, die tevens overschilderbaar is. De ophangdraden Twister 1 mm met ophanghaak Micro Grip 1 mm hebben een verfijnde stijl, die goed passen bij de compacte vorm van dit ophangstelsysteem.

12,5 mm
12,5 mm

20
KG/M

10
JAAR
GARANTIE

1 2 3

Click! Click! Click!

Click!

3 CLIPS / M

RAIL



CONTOUR RAIL
WIT PRIMER
RAL 9016

CONTOUR RAIL
ALU

P/1*

P/1*

	P/1*	P/1*
ARTIKELNR. 200 cm	30.11201	30.11200
ARTIKELNR. 300 cm	30.11301	30.11300
MONTAGESET WIT		MONTAGESET GRIJS
ARTIKELNR. 200 cm	30.31310	30.31320
ARTIKELNR. 300 cm	30.31330	30.31340



montagevideo

INHOUD MONTAGESET



		AANTAL 200 cm	AANTAL 300 cm
30.31110	CLICK&CONNECT	6x	9x
9.4929	SCHROEF	6x	9x
9.4931	PLUG	6x	9x
30.31210 (WIT) /30.31220 (GRIJS)	EINDKAP	2x	2x
2388	INSTRUCTIE	1x	1x

ALLE BEVESTIGINGSMATERIALEN, EINDKAPPEN EN HOEKVERBINDERS ZIJN LOS TE BESTELLEN - ZIE OVERZICHT P. 25

* P/1: PER STUK VERPAKT IN FOLIE

CONTOUR RAIL VERLIJMD



In situaties waar boren geen optie is biedt Contour Rail een oplossing: de rail kan namelijk tegen het plafond en de wand verlijmd worden. Door de speciale vormgeving kan de lijm op de juiste manier in en op het profiel worden aangebracht. Contour Rail verlijmd en geleverd in de kleur van de wand, biedt op een onopvallende manier alle voordelen van een flexibel ophangstelsysteem: schilderijen ophangen en verplaatsen zonder de wanden te beschadigen.

12,5 mm
12,5 mm

10
KG/M

10
JAAR
GARANTIE

1mm

Ø 2 à 3mm

PARABOND 600

RAIL



CONTOUR RAIL
WIT PRIMER
RAL 9016

CONTOUR RAIL
ALU

P/1*

P/1*

	P/1*	P/1*
ARTIKELNR. 200 cm	30.11201	30.11200
ARTIKELNR. 300 cm	30.11301	30.11300



EINDKAP

KLEUR

WIT

GRIJS

ARTIKELNR.

30.31210

30.31220

BEVESTIGINGSMATERIALEN



LIJMSET CONTOUR RAIL (BEVESTIGING VAN 4,5-5 m)

3M OPPERVLAKTEREINIGER & LIJM PARABOND 600 WIT 290 ml

ARTIKELNR.	30.31180
ARTIKELNR.	30.31180

* P/1 PER STUK VERPAKT IN FOLIE

CLICK RAIL

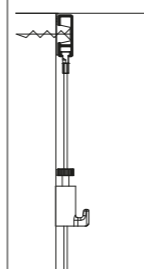
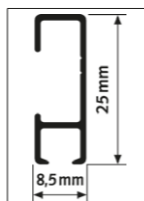

30
KG/M

10
JAAR
GARANTIE



3 CLIPS / M

De Click Rail is een flexibel schilderij ophangstelsel dat eenmalig aan de wand gemonteerd wordt. Met het Click & Connect systeem is de montage van het railsysteem snel en eenvoudig. De Click Rail kan tegen het plafond gemonteerd worden en kan ook geschilderd worden in de kleur van de wand of het plafond. Het schilderij ophangstelsel wordt op deze manier bijna onzichtbaar. Het uiterlijk van de ophangrail maakt dat het makkelijk in elke ruimte en in elk interieur te integreren is. Schilderijen of fotolijsten ophangen is altijd flexibel door de verschillende ophangdraden met ophanghaken op elke gewenste plek in het railsysteem in te klikken.

RAIL

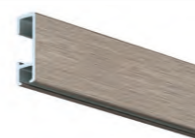
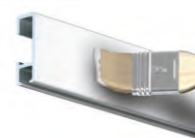

CLICK RAIL - WIT RAL 9010

CLICK RAIL - WIT/PRIMER RAL 9016

CLICK RAIL - ALU GEBORSTELD

	P/1*		P/20*		P/1*		P/20*	
ARTIKELNR. 150 cm				9.4360				
ARTIKELNR. 200 cm	9.4303	9.4353	9.4348	9.4350	9.4341		9.4340	
ARTIKELNR. 300 cm	9.4304	9.4354	9.4349	9.4351	9.4343		9.4342	
ARTIKELNR. 600 cm	9.4372		9.4346		9.4339			
	MONTAGESET WIT		MONTAGESET WIT		MONTAGESET GRIJS			
ARTIKELNR. 200 cm	4065		4065		4064			
ARTIKELNR. 300 cm	4061		4061		4060			



montagevideo

INHOUD MONTAGESET



		AANTAL 200 cm	AANTAL 300 cm
9.4113	CLICK&CONNECT	6x	9x
9.4929	SCHROEF	6x	9x
9.4931	PLUG	6x	9x
9.4105 (WIT) / 9.4104 (GRIJS)	EINDKAP	2x	2x
9.4107 (WIT) / 9.4108 (GRIJS)	HOEKVERBINDER	1x	1x
2386	INSTRUCTIE	1x	1x

ALLE BEVESTIGINGSMATERIALEN, EINDKAPPEN EN HOEKVERBINDERS ZIJN LOS TE BESTELLEN - ZIE OVERZICHT P. 25

* P/1: PER STUK VERPAKT IN FOLIE / P/20 PER 20 VERPAKT IN FOLIE

CLICK RAIL PRO

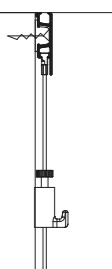
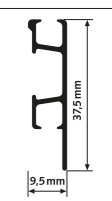

50
KG/M

10
JAAR
GARANTIE



3 CLIPS / M

Click Rail Pro is de zwaardere uitvoering van de Click Rail. De montage van de rail is snel en eenvoudig met de Click & Connect clips en kan plafond aansluitend worden uitgevoerd. Ook is het mogelijk de rail zo te monteren, dat de glijder van de ophangdraad subtiel achter de rail wegvalt. Dankzij de maximale draagkracht van 50 kg/m is het ophangen van zware schilderijen en andere wanddecoraties geen probleem met de Click Rail Pro. Het veilig ophangen van uw kunst aan de muur kunt u aan dit systeem toevertrouwen. U bent hierbij verzekerd van flexibiliteit in het inrichten van de wanden. Het verplaatsen of vervangen van een kunstwerk kan immers snel en eenvoudig, en zonder de wanden te beschadigen.

RAIL

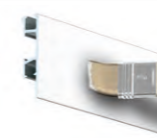

CLICK RAIL PRO - WIT/PRIMER RAL 9016

CLICK RAIL PRO - ALU GEBORSTELD

	MONTAGESET WIT		MONTAGESET GRIJS	
ARTIKELNR. 200 cm	05.05420		05.05320	
ARTIKELNR. 300 cm	05.05430		05.05330	
	MONTAGESET WIT		MONTAGESET GRIJS	
ARTIKELNR. 200 cm	4067		4066	
ARTIKELNR. 300 cm	4074		4073	



montagevideo

INHOUD MONTAGESET



		AANTAL 200 cm	AANTAL 300 cm
9.4124	CLICK&CONNECT	6x	9x
9.4929	SCHROEF	6x	9x
9.4931	PLUG	6x	9x
9.4120 (WIT) / 9.4121 (GRIJS)	EINDKAP	2x	2x
9.4122 (WIT) / 9.4123 (GRIJS)	HOEKVERBINDER	1x	1x
2387	INSTRUCTIE	1x	1x

ALLE BEVESTIGINGSMATERIALEN, EINDKAPPEN EN HOEKVERBINDERS ZIJN LOS TE BESTELLEN - ZIE OVERZICHT P. 25

COMBI RAIL PRO LIGHT



50
KG/M

2
JAAR
GARANTIE

CONNECT
3 CLIPS / M



RAIL / ONDERDELEN

COMBI RAIL PRO LIGHT RAL 9010 (INCL. BEVESTIGINGSMATERIAAL)	COMBI RAIL PRO LIGHT CONNECTOR SET ZOWEL RECHT ALS HOEKVERBINDER	AANSLUITBLOK	60 W	100 W	300 W	
ARTIKELNR. 200 cm	40.11200	40.31300	40.31500	40.32060	40.32100	40.32300
ARTIKELNR. 300 cm	40.11300	40.31300	40.31500	40.32060	40.32100	40.32300

LAMPEN

ARMATUUR			6,5 W	8 W	
ARTIKELNR.	40.21200	40.21500	40.21700	40.41306	40.41308

COMBI RAIL PRO LIGHT COMPLETE LED SETS 2m/4m/6m/8m

COMBI RAIL PRO LIGHT RAL 9010 (INCL. BEVESTIGINGSMATERIAAL)	ARMATUUR 50 cm	MASTER LED PHILIPS 6,5W	CONNECTOR SET + TRAF0 INCL. AANSLUITBLOK	MICRO GRIP 2 mm + TWISTER 2 mm PERLON	
ARTIKELNR.	40.11200	40.21500	40.41306	40.31300/40.32060	30.42200
40.51350 (2m)	1x	1x	1x	1x (40.32060)	1x
40.51360 (4m)	2x	2x	2x	1x/1x	2x
40.51370 (6m)	3x	3x	3x	2x/1x	3x
40.51380 (8m)	4x	4x	4x	3x/1x	4x

FLEXIBLE
SAFE
HIGH END

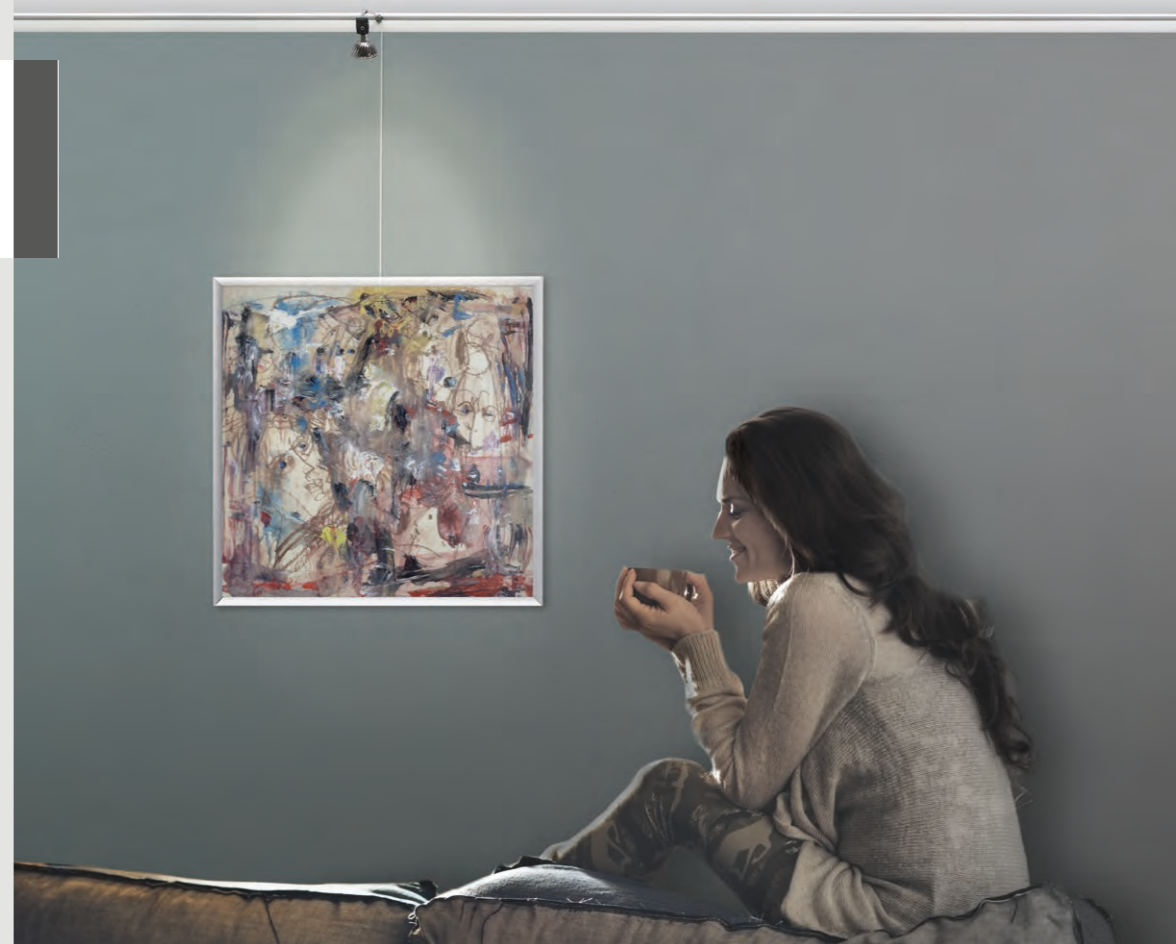

Kunst ophangen en mooi uitlichten

De Combi Rail Pro Light combineert schilderijen ophangen en uitlichten in één systeem. Door de fraaie, neutrale vormgeving van de rail is deze in vrijwel elk interieur te integreren. Met de verplaatsbare armaturen kunnen schilderijen en andere wanddecoraties optimaal en hoogwaardig uitgelicht worden aan de wand. Het wisselen of verplaatsen van kunst en schilderijen is eenvoudig met behulp van de Twister ophangdraden die op elke gewenste plek in de rail geplaatst kunnen worden. Het schilderij ophangstelsel biedt flexibiliteit en gebruiksgemak en garandeert onbeschadigde wanden in een ruimte.

Eenvoudige installatie in 3 stappen

Het bevestigen van de rail en het installeren van de stroomvoorziening zijn snel (in 3 stappen) en eenvoudig uit te voeren zonder speciale gereedschappen en technieken. Stap 1 is het bevestigen van de clips (click&connect) aan de wand en de rail vastklikken. De rail zit meteen goed op zijn plaats en de stroomvoorziening kan vervolgens als stap 2 worden bevestigd. Stap 3 is het plaatsen van de armaturen voor de schilderijverlichting, die door middel van een kwartslag draaien snel op de juiste plaats in de rail bevestigd kunnen worden. De armaturen zijn geschikt voor LED en halogeen lampen en beschikbaar in de lengtes 20 cm, 50 cm en 70 cm. De armatuurkap, vervaardigd uit hoogwaardig kunststof en bestendig tegen hoge temperaturen, kan flexibel gericht worden op het uit te lichten schilderij, zonder vingers te branden.

Alle onderdelen van de Combi Rail Pro Light zijn goedgekeurd door gerenommeerde onafhankelijke keuringsinstituten. Voor de ophangkoorden en/of stangen heeft de ophangrail met schilderijverlichting een aparte geleider, waardoor ze dus gescheiden van de stroom geleidende delen verplaatst kunnen worden.

OPHANGDRADEN & HAKEN

1 SIMPLE-SAFE-STRONG

Artiteq ontwikkelde voor alle ophangrails het Twister glijdersysteem. Twister biedt de meest logische en gebruiksvriendelijke manier van inhaken van de ophangdraad in de rail: indraaien, vastklikken en klaar. Een schilderij kan op elke gewenste plek aan de wand worden opgehangen omdat de Twister op elke willekeurige plaats in de rail kan worden geklikt. Voor alle Artiteq ophangsystemen kan Twister op perlon, staaldraad of op stang worden gekozen. De ophangdraden van perlon en staaldraad met Twister zijn beschikbaar in 1 mm of 2 mm dikte en in lengtes variërend van 100 cm tot 500 cm.



TWISTER™
Twister is een geregistreerd Europees gemeenschapsmodel.

MAX. **20** KG

2 EXTRA GEBRUIKSGEMAK

Met de ontwikkeling van het Twister Cliq2Fix perlon-systeem is extra functionaliteit gegeven aan het gebruik van perlonkoord voor het ophangen van schilderijen. De ophangdraad voorzien van het Twister Cliq2Fix systeem, kan in de rail gefixeerd worden, waardoor er geen risico bestaat dat het perlonkoord, door de verspringende werking van perlon, uit de rail schiet. Daardoor is het extra veilig en bovendien zonder problemen in de rail te verschuiven. Extra gebruiksgemak dus.



MAX. **20** KG

3 INSCHUIVEN

Ophangdraden met Solid Slider zijn verkrijgbaar in lengtes van 100, 150, 200, 250, 300 en 500 cm. Een keuze kan zijn om de ophangdraad met glijder via de zijkant in de rail te bevestigen. Hiervoor ontwikkelde Artiteq het Solid Slider systeem, dat verkrijgbaar is op perlon en staaldraad 2 mm. De ophangdraad is vrij te verschuiven in de ophangrail, maar kan niet op elke gewenste plek uit de rail gehaald worden. Voor schuine wanden bestaat het schuine stopper systeem. Met dit systeem kan ook bij schuine wanden, bijvoorbeeld in een trapgat, gebruik gemaakt worden van een flexibel schilderij ophangstelsel.



MAX. **20** KG

MICRO GRIP



■ LIGHTWEIGHT
■ STRONG (20 kg)
■ ERGONOMIC

PROVEN TECHNOLOGY REDUCED TO THE ESSENCE NEW DESIGN

Micro Grip staat voor de nieuwste generatie haken. Voor de Micro Grip haken is gekozen voor hoogwaardig kunststof versterkt met glasvezel, wat heeft geleid tot 70% minder materiaalverbruik ten opzichte van eerdere generaties haken. Naast de ecologische voordelen hiervan, heeft de haak hierdoor een extreem licht gewicht en een optimaal gebruiksgemak. De Micro Grip technologie is door Artiteq ontwikkeld en gepatenteerd. Artiteq heeft met TÜV Nederland procedures voor de waarborging van de kwaliteit van de Micro Grip 1 mm en 2 mm opgesteld. De uitvoering hiervan staat onder toezicht van TÜV Nederland.



1 TWISTER 1 mm

Productcode	Model	Dikte	Materiaal	Lengte
30.21150	TWISTER	1 mm	PERLON	150 cm
30.21200	TWISTER	1 mm	PERLON	200 cm
30.21300	TWISTER	1 mm	PERLON	300 cm
30.22150	TWISTER	1 mm	STAAL	150 cm
30.22200	TWISTER	1 mm	STAAL	200 cm
30.22300	TWISTER	1 mm	STAAL	300 cm
09.63150	TWISTER	1 mm	STAAL ZWART	150 cm
09.63200	TWISTER	1 mm	STAAL ZWART	200 cm
09.63300	TWISTER	1 mm	STAAL ZWART	300 cm



MICRO GRIP 1 mm
30.41100 | 10 kg (STAAL) 5 kg (PERLON)

2 TWISTER 2 mm

Productcode	Model	Dikte	Materiaal	Lengte
09.23100	TWISTER	2 mm	PERLON	100 cm
09.23150	TWISTER	2 mm	PERLON	150 cm
09.23200	TWISTER	2 mm	PERLON	200 cm
09.23250	TWISTER	2 mm	PERLON	250 cm
09.23300	TWISTER	2 mm	PERLON	300 cm
09.23500	TWISTER	2 mm	PERLON	500 cm
09.33100	TWISTER	2 mm	STAAL	100 cm
09.33150	TWISTER	2 mm	STAAL	150 cm
09.33200	TWISTER	2 mm	STAAL	200 cm
09.33250	TWISTER	2 mm	STAAL	250 cm
09.33300	TWISTER	2 mm	STAAL	300 cm
09.33500	TWISTER	2 mm	STAAL	500 cm
9.4196	TWISTER	2 mm	STANG WIT	100 cm
9.4198	TWISTER	2 mm	STANG WIT	200 cm





MICRO GRIP 2 mm
30.41200 | 20 kg

MICRO GRIP LOCK 2 mm
30.41250 | 20 kg

2 TWISTER CLIQ2FIX PERLON

Productcode	Model	Dikte	Materiaal	Lengte
09.13100	TWISTER CLIQ2FIX	2 mm	PERLON	100 cm
09.13150	TWISTER CLIQ2FIX	2 mm	PERLON	150 cm
09.13200	TWISTER CLIQ2FIX	2 mm	PERLON	200 cm
09.13250	TWISTER CLIQ2FIX	2 mm	PERLON	250 cm
09.13300	TWISTER CLIQ2FIX	2 mm	PERLON	300 cm





MICRO GRIP 2 mm
30.41200 | 20 kg

MICRO GRIP LOCK 2 mm
30.41250 | 20 kg

3 SOLID SLIDER 2 mm

Productcode	Model	Dikte	Materiaal	Lengte
08.23100	SOLID SLIDER	2 mm	PERLON	100 cm
08.23150	SOLID SLIDER	2 mm	PERLON	150 cm
08.23200	SOLID SLIDER	2 mm	PERLON	200 cm
08.23250	SOLID SLIDER	2 mm	PERLON	250 cm
08.23300	SOLID SLIDER	2 mm	PERLON	300 cm
08.23500	SOLID SLIDER	2 mm	PERLON	500 cm
08.43100	SOLID SLIDER	2 mm	STAAL	100 cm
08.43150	SOLID SLIDER	2 mm	STAAL	150 cm
08.43200	SOLID SLIDER	2 mm	STAAL	200 cm
08.43250	SOLID SLIDER	2 mm	STAAL	250 cm
08.43300	SOLID SLIDER	2 mm	STAAL	300 cm
08.43500	SOLID SLIDER	2 mm	STAAL	500 cm

MICRO GRIP 2 mm
30.41200 | 20 kg

MICRO GRIP LOCK 2 mm
30.41250 | 20 kg

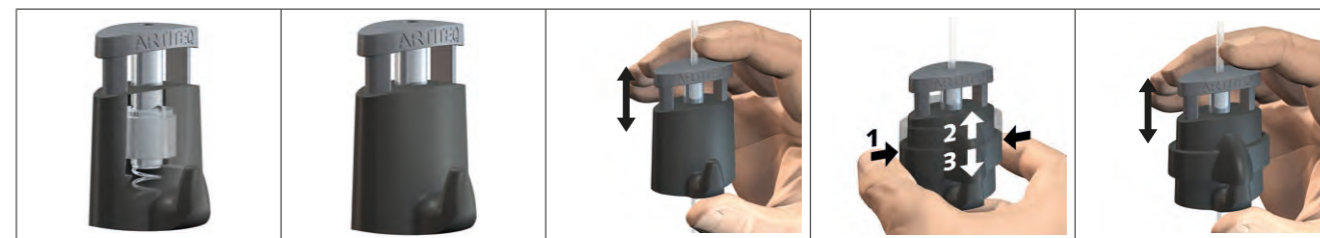

OPHANGDRADEN & HAKEN

GESCHIKT VOOR: CONTOUR RAIL, CLICK RAIL, CLICK RAIL PRO, DECO RAIL EN COMBI RAIL PRO LIGHT										
	30.41200 20 kg	30.41250 20 kg	30.41100 10/5 kg	9.4262 15 kg	9.4261 15 kg	9.4208 10 kg	9.4219 7 kg	9.4209 7 kg	9.4207 5 kg	9.4205 4 kg
	AUTO GRIP	AUTO GRIP	AUTO GRIP	AUTO GRIP	AUTO GRIP	HANDMATIG	HANDMATIG	HANDMATIG	HANDMATIG	HANDMATIG
	LOCK			LOCK						
TWISTER 1 mm PERLON 150 / 200 / 300 cm			✓							
TWISTER 1 mm STAALDRAAD 150 / 200 / 300 cm			✓							
TWISTER 2 mm PERLON 100 / 150 / 200 250 / 300 / 500 cm	✓	✓		✓	✓	✓	✓	✓	✓	✓
TWISTER 2 mm STAALDRAAD 100 / 150 / 200 250 / 300 / 500 cm	✓	✓		✓	✓					
TWISTER 2 mm STANG WIT 100 / 200 cm	✓	✓							✓	
TWISTER CLIQ2FIX PERLON 2 mm 100 / 150 / 200 250 / 300 cm	✓	✓		✓	✓	✓	✓	✓	✓	✓
SOLID SLIDER PERLON 2 mm 100 / 150 / 200 250 / 300 / 500 cm vanaf zijkant in te brengen	✓	✓		✓	✓	✓	✓	✓	✓	✓
SOLID SLIDER 2 mm STAALDRAAD 100 / 150 / 200 250 / 300 / 500 cm vanaf zijkant in te brengen	✓	✓		✓	✓					

OPHANGSETS 1 mm			OPHANGSETS 2 mm			
TWISTER 1 mm STAALDRAAD 150 cm + MICRO GRIP 1 mm (10 kg)	TWISTER 1 mm PERLON 150 cm + MICRO GRIP 1 mm (5 kg)	TWISTER 2 mm PERLON 150 cm + MICRO GRIP 2 mm (20 kg)	TWISTER 2 mm PERLON 150 cm + HAAK 9.4205 (4 kg)	TWISTER 2 mm PERLON 150 cm + HAAK 9.4209 (7 kg)	TWISTER 2 mm PERLON 150 cm + HAAK 9.4261 (15 kg)	TWISTER 2 mm PERLON 150 cm + HAAK 9.4207 (5 kg)
OPHANGSET	OPHANGSET	OPHANGSET	OPHANGSET	OPHANGSET	OPHANGSET	OPHANGSET
30.42150	30.42100	30.42200	9.6670	9.6672	9.6674	9.6671

OPHANGSETS 2 mm			SCHUINE STOPPER SET	
GLIJDER PERLON 2 mm 150 cm + HAAK 9.4205 (4 kg)	GLIJDER PERLON 2 mm 150 cm + HAAK 9.4209 (7 kg)	GLIJDER PERLON 2 mm 150 cm + HAAK 9.4207 (5 kg)	SOLID SLIDER PERLON 2 mm 150 cm + HAAK 9.4205 (4 kg) + SCHUINE STOPPER	SCHUINE STOPPER
OPHANGSET	OPHANGSET	OPHANGSET	OPHANGSET	
9.9004	9.4402	9.4400	9.6645	9.4235

OPHANGDRADEN & HAKEN

TWISTER HOOK

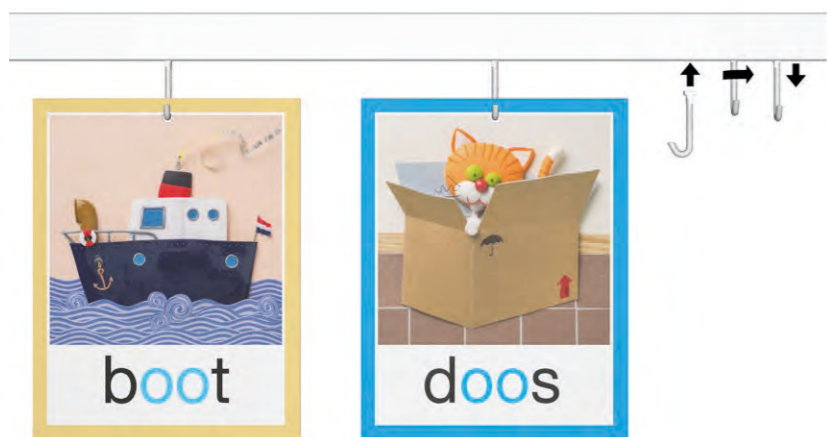

t.b.v. ophangen van lichte panelen
15 x 3,5 x 35 mm
MAX. 1 kg

ARTIKELNR. 9.4510

COMPATIBEL MET ALLE SCHILDERIJ
OPHANGSYSTEMEN

LOOP MAKER



t.b.v. ophangen met een lus
15 x 3,5 x 35 mm
MAX. 1 kg

ARTIKELNR. 9.4218

COMPATIBEL MET ALLE PERLONDRADEN 2 mm
ZIE PAG. 15

OPHANGDRADEN & HAKEN

PICTURE MOUSE



PICTURE MOUSE WIT

PICTURE MOUSE STAAL

150 cm

150 cm

ARTIKELNR. 7805.014

ARTIKELNR. 7805.016

COMPATIBEL MET ALLE SCHILDERIJ OPHANGSYSTEMEN

MOUSE MAGNETS



EXTRA



MOUSE MAGNETS WIT

MOUSE MAGNETS COLOUR

PICTURE CLIP
TRANSPARANT

ARTIKELNR. 7430.020

ARTIKELNR. 7430.010

ARTIKELNR. 7805.007

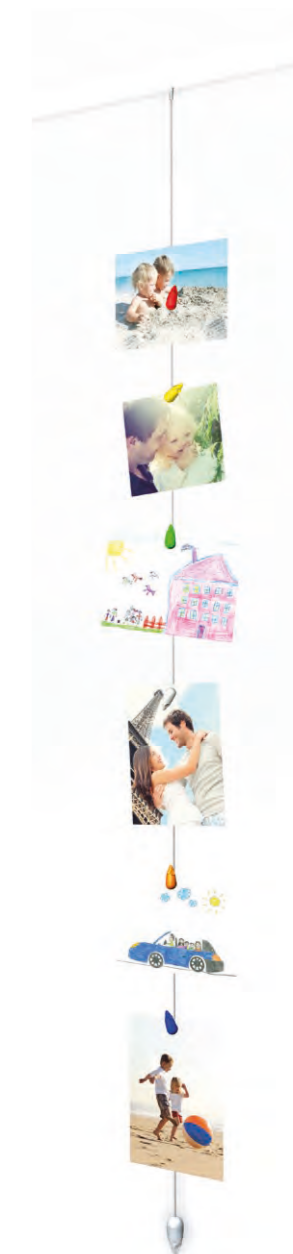

CLASSIC RAIL

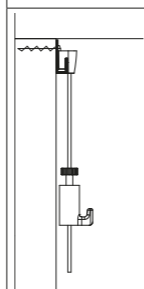
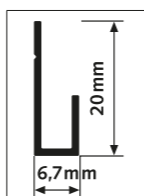

20
KG/M

10
JAAR
GARANTIE



4 SCHROEVEN / M

Schilderijen snel en makkelijk verwisselen

De Classic Rail is een railsysteem dat vaak wordt toegepast in galeries en bij tentoonstellingen. De rail heeft een open J-vorm, waarmee met behulp van stangen en schuifveren schilderijen en andere wanddecoraties eenvoudig opgehangen kunnen worden. Wilt u een discreet alternatief voor de stang, dan is het mogelijk om een cilinderblok met transparant perlonkoord in de rail te gebruiken. Aan de perlon ophangdraad kunnen vervolgens, afhankelijk van het gewicht van het schilderij of de wanddecoratie, verschillende ophanghaken geschoven worden.

Een ophangrail voor een eigentijds interieur

De Classic Rail is een open railsysteem met een eigentijdse uitstraling. Dit schilderij ophangstelsel is beschikbaar in een witte en aluminium uitvoering. De stangen die in de rail geplaatst kunnen worden variëren in diktes van 2 en 3 mm en hebben een maximale draagkracht van 20 kg. De stangen, wit of staal, gebruiken verschillende schuifveren.

RAIL

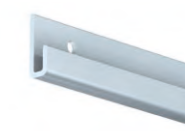

	CLASSIC RAIL - WIT RAL 9010		CLASSIC RAIL - WIT PRIMER RAL 9016		CLASSIC RAIL - ALU	
	P/1*	P/20*	P/1*	P/20*	P/1*	P/20*
ARTIKELNR. 200 cm	9.4307	9.4357	-	9.4390	9.4305	-
ARTIKELNR. 300 cm	9.4308	9.4358	-	9.4391	9.4306	-
	MONTAGESET WIT		MONTAGESET WIT		MONTAGESET GRIJS	
ARTIKELNR. 200 cm	4072		4072		4071	
ARTIKELNR. 300 cm	4079		4079		4078	



montagevideo

INHOUD MONTAGESET



			AANTAL 200 cm	AANTAL 300 cm
9.4901 (WIT) / 9.4902 (GRIJS)	SCHROEF		8x	12x
9.4930	PLUG		8x	12x
2389	INSTRUCTIE		1x	1x

ALLE BEVESTIGINGSMATERIALEN ZIJN OOK LOS TE BESTELLEN - ZIE OVERZICHT P. 25

* P/1: PER STUK VERPAKT IN FOLIE / P/20 PER 20 VERPAKT IN FOLIE

STANGEN



	STANG WIT STAAL 2 mm MAX. 20 kg	STANG WIT STAAL 3 mm MAX. 20 kg	STANG STAAL 3 mm MAX. 20 kg
ARTIKELNR. 100 cm	9.4216*	9.4161	9.4151
ARTIKELNR. 150 cm	-	9.4162	9.4152
ARTIKELNR. 200 cm	9.4217*	9.4163	9.4153
ARTIKELNR. 300 cm	-	9.4165	9.4155

*COMPATIBEL MET HAKEN 9.4207, 9.4261, 3041200/50 - ZIE PAGINA 16

VEREN



	SCHUIFVEER RVS 3 mm MAX. 20 kg	SCHUIFVEER RVS + LIP 3 mm MAX. 10 kg
	9.4170	9.4171

CILINDERHAKEN



	CILINDERHAAK WIT MAX. 15 kg	CILINDERHAAK ALU MAX. 15 kg
	9.4237	9.4244

IN COMBINATIE MET PERLON 2 mm + GLIJDER

DRADEN



	PERLON + GLIJDER 2 mm MAX. 15 kg
ARTIKELNR. 100 cm	9.4424
ARTIKELNR. 150 cm	9.4425
ARTIKELNR. 200 cm	9.4426
ARTIKELNR. 250 cm	9.4427
ARTIKELNR. 300 cm	9.4428



MICRO GRIP 2 mm
30.41200 | 20 kg



MICRO GRIP LOCK 2 mm
30.41250 | 20 kg

VOOR MEER HAKEN ZIE PAG. 16

CLASSIC RAIL+

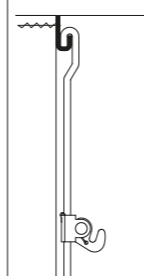
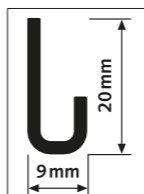

100
KG/M

10
JAAR
GARANTIE



4 SCHROEVEN / M

De Classic Rail+ is een schilderij ophangstelsysteem voor wanden dat speciaal ontwikkeld is voor het ophangen van zwaardere schilderijen en wanddecoraties (tot 100 kg). Dit ophangstelsysteem wordt veel gebruikt in galeries, voor tentoonstellingen of in musea. De ophangrail heeft een open J-vorm waar diverse stangen, voorzien van stanghaken, in gehangen kunnen worden. Het is hierdoor uitermate eenvoudig om kunst te verhangen of verwisselen. De Classic Rail+ heeft een witte en aluminium uitvoering. Verschillende stangen van aluminium of staal kunnen gebruikt worden voor decoraties met een maximum gewicht tot wel 100 kg.

Beveiligd schilderij ophangstelsysteem

Met de Classic Rail+ kunnen, in ruimtes waar dat vereist is, schilderijen en wanddecoraties beveiligd worden opgehangen. Door middel van een blokkeringsblok is de stang in de rail geblokkeerd en is bovendien het schilderij extra beveiligd door speciale anti-diefstalhaken op de stang zelf te gebruiken.

RAIL	
	
CLASSIC RAIL+ - WIT RAL 9010	CLASSIC RAIL+ - ALU ANOD.
P/1*	P/1*
ARTIKELNR. 200 cm	9.4318
ARTIKELNR. 300 cm	9.4319
ARTIKELNR. 200 cm	9.4320
ARTIKELNR. 300 cm	9.4321
MONTAGESET WIT	MONTAGESET GRIJS
ARTIKELNR. 200 cm	4072
ARTIKELNR. 300 cm	4071
ARTIKELNR. 200 cm	4078
ARTIKELNR. 300 cm	4079



montagevideo

INHOUD MONTAGESET



		AANTAL 200 cm	AANTAL 300 cm
9.4901 (WIT) / 9.4902 (GRIJS)	SCHROEF	8x	12x
9.4930	PLUG	8x	12x
2389	INSTRUCTIE	1x	1x

ALLE BEVESTIGINGSMATERIALEN ZIJN LOS TE BESTELLEN - ZIE OVERZICHT P. 25

*P/1 PER STUK VERPAKT IN FOLIE

STANGEN 4 X 4 mm ALUMINIUM



STANG ALUMINIUM
S-KNIK WIT

max. 20 kg

ARTIKELNR. 100 cm	9.4277	9.4271
ARTIKELNR. 150 cm	9.4278	9.4272
ARTIKELNR. 200 cm	9.4279	9.4273
ARTIKELNR. 250 cm	9.4280	9.4274



STANG ALUMINIUM
S-KNIK ALU

max. 20 kg

STANGHAAK



KLEMHAAK
40 kg

4 X 4 mm

ARTIKELNR.	9.4253
------------	--------

COMPATIBEL MET ALLE 4 x 4 mm STANGEN

STANG 4 X 4 mm STAAL



STANG STAAL UT
WIT

max. 100 kg

ARTIKELNR. 100 cm	9.4220
ARTIKELNR. 150 cm	9.4221
ARTIKELNR. 200 cm	9.4222

STANGHAKEN



KLEMHAAK
40 kg

4 x 4 mm

ARTIKELNR.	9.4253
------------	--------

COMPATIBEL MET ALLE 4X4 mm STANGEN



KLEMHAAK
100 kg

4 x 4 mm

ARTIKELNR.	9.4255
------------	--------

COMPATIBEL MET ALLE 4X4 mm STANGEN

BEVEILIGINGSMATERIALEN*



BLOKKERINGSBLOKJE
WIT

4 x 4 mm

ARTIKELNR.	9.4290
------------	--------



2,5 mm INBUS

KLEMHAAK STAAL
ANTI-DIEFSTAL 60 kg

4 x 4 mm

ARTIKELNR. 9.4291



2,5 mm INBUS

KLEMHAAK STAAL
ANTI-DIEFSTAL 100 kg

4 x 4 mm

ARTIKELNR. 9.4256



2 mm INBUS

BLOKKERINGS-
BUSJE

6 x 12 x 8 mm

ARTIKELNR. 9.4293

INBUSSLEUTEL

INBUSSLEUTEL

2,5 mm

ARTIKELNR. 9.3390

2,0 mm

ARTIKELNR. 9.3394

*ALLEEN TE GEBUIKEN MET STANG STAAL UT WIT 9.4220/9.4221/9.4222



SIMPLE
SAFE
STRONG

BEVESTIGINGSMATERIALEN

	CLICK&CONNECT 3 clips/m	CLICK&CONNECT 3 RINGS 3 clips/m	BEVESTIGINGSClip ROND 3 clips/m	CLICK&CONNECT 3 clips/m	CLICK&CONNECT 3 clips/m
	9.4113	9.4119	9.4106	9.4124	30.31110
Contour Rail p. 08					+
Click Rail p. 10	+	0	0		
Click Rail Pro p. 11				+	

+ geadviseerd
o mogelijk

	EINDKAP WIT	EINDKAP GRIJS	EINDKAP WIT	EINDKAP GRIJS	EINDKAP WIT	EINDKAP GRIJS	HOEK- VERBINDER WIT	HOEK- VERBINDER GRIJS	HOEK- VERBINDER WIT	HOEK- VERBINDER GRIJS
	30.31210	30.31220	9.4105	9.4104	9.4120	9.4121	9.4107	9.4108	9.4122	9.4123
Contour Rail	+	+								
Click Rail			+	+			+	+		
Click Rail Pro					+	+			+	+

	FISCHER UX 5 x 30 R UNIVERSEEL 5 mm	PLUG 6 mm	SCHROEF WIT 3,5 mm x 45 mm	SCHROEF ALU 3,5 mm x 45 mm	SCHROEF 3,5 mm x 45 mm	SCHROEF METAL STUD 3,5 mm x 38 mm (ALLEEN VOOR METAAL) (GEEN PLUG)
	9.4931	9.4909	9.4901	9.4902	9.4929	9.4928
Contour Rail p. 08	+	0			+	+
Click Rail p. 10	+	0			+	+
Click Rail Pro p. 11	+	0			+	+
Classic Rail p. 20	+	0	+	+		
Classic Rail+ p. 22	+	0	+	+		

DECO RAIL / CLASSIC RAIL EN CLASSIC RAIL+ : 4 SCHROEVEN PER m



bekijk hier alle
montagevideo's





PLAFOND

COMPACT
DESIGN
HIGH END

► SCHILDERIJ OPHANGSYSTEMEN

UP RAIL



20
KG/M

10
JAAR
GARANTIE

3 CLIPS / M

De Up Rail is dé plafondrail bij uitstek; de rail is met name geschikt in combinatie met beton. Het schilderij ophangstelsel wordt vastgeklemd in clips (3 clips per meter) die op het plafond bevestigd worden. De mooie, ronde vorm van de rail vult de ruimte tussen wand en plafond en maakt het schilderij ophangstelsel discreet en onopvallend. De maximale draagkracht van 20 kg/m maakt dat de Up Rail bovendien een solide en betrouwbaar ophangstelsel is. De rail kent een witte, primer uitvoering; de ophangrail kan geschilderd worden in elke gewenste kleur (bijvoorbeeld de kleur van wand en/of plafond). De Twister ophangdraden kunnen op elke willekeurige plek in de rail geklikt worden. Wanneer een plafondbevestiging vereist is, omdat de wanden niet beschadigd mogen worden of omdat het niet mogelijk is hier een rail op te bevestigen, is de Up Rail de ideale oplossing voor het flexibel inrichten van de wanden.

RAIL



UP RAIL WIT RAL 9016	
ARTIKELNR. 200 cm	05.06200
ARTIKELNR. 300 cm	05.06300

MONTAGESET WIT	
ARTIKELNR. 200 cm	4098
ARTIKELNR. 300 cm	4099



montagevideo

INHOUD MONTAGESET



		AANTAL 200 cm	AANTAL 300 cm
05.06010	CLICK&CONNECT	6x	9x
9.4929	SCHROEF	6x	9x
9.4931	PLUG	6x	9x
05.06020	SET EINDKAP L&R	2x	2x
2563	INSTRUCTIE	1x	1x

ALLE BEVESTIGINGSMATERIALEN ZIJN LOS TE BESTELLEN

TOP RAIL



20
KG/M

10
JAAR
GARANTIE

8 SCHROEVEN / M

Dit flexibele schilderij ophangstelsel wordt aan het plafond gemonteerd. Top Rail is een ideaal ophangstelsel om te gebruiken in combinatie met systeemplafonds. Door de plafondrail te bevestigen tegen de houten kantlat van een systeemplafond, "verdwijnt" de rail als het ware in het plafond. Het "onzichtbare" schilderij ophangstelsel biedt vervolgens in de gehele ruimte, voor alle wanden, de mogelijkheid om schilderijen en wanddecoraties flexibel te plaatsen, verwisselen en vervangen. Op elke gewenste plek in de plafondrail kunnen immers ophangdraden geklikt worden.

RAIL

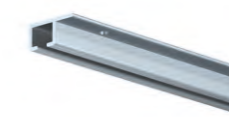

	TOP RAIL - WIT RAL 9003		TOP RAIL - ALU ANOD.		TOP RAIL - ZWART ANOD.	
	P/1*	P/10*	P/10*	P/1*	P/10*	
ARTIKELNR. 200 cm	9.4309	9.4326	9.4313	9.4378	9.4323	
ARTIKELNR. 300 cm	9.4310	9.4327	9.4314	9.4379	9.4324	
ARTIKELNR. 600 cm	-	9.4362	-	-	9.4367	
	MONTAGESET WIT		MONTAGESET GRIJS		MONTAGESET ZWART	
ARTIKELNR. 200 cm	4070		4069		4068	
ARTIKELNR. 300 cm	4077		4076		4075	



montagevideo

INHOUD MONTAGESET



		AANTAL 200 cm	AANTAL 300 cm
9.4912 (WIT) / 9.4913 (ALU) / 9.4903 (ZWART)	SCHROEF	16x	24x
9.4900	PLUG 4 mm	16x	24x
2390	INSTRUCTIE	1x	1x

ALLE BEVESTIGINGSMATERIALEN ZIJN LOS TE BESTELLEN - 8 SCHROEVEN PER m

* P/1: PER STUK VERPAKT IN FOLIE / P/10 PER 10 VERPAKT IN FOLIE



INBOUW

DISCRETE
FLEXIBLE
DESIGN

► SCHILDERIJ OPHANGSYSTEMEN

DECO RAIL / ART STRIP / CEILING STRIP

DECO RAIL



ART STRIP (ICM SYSTEEMPLAFOND)

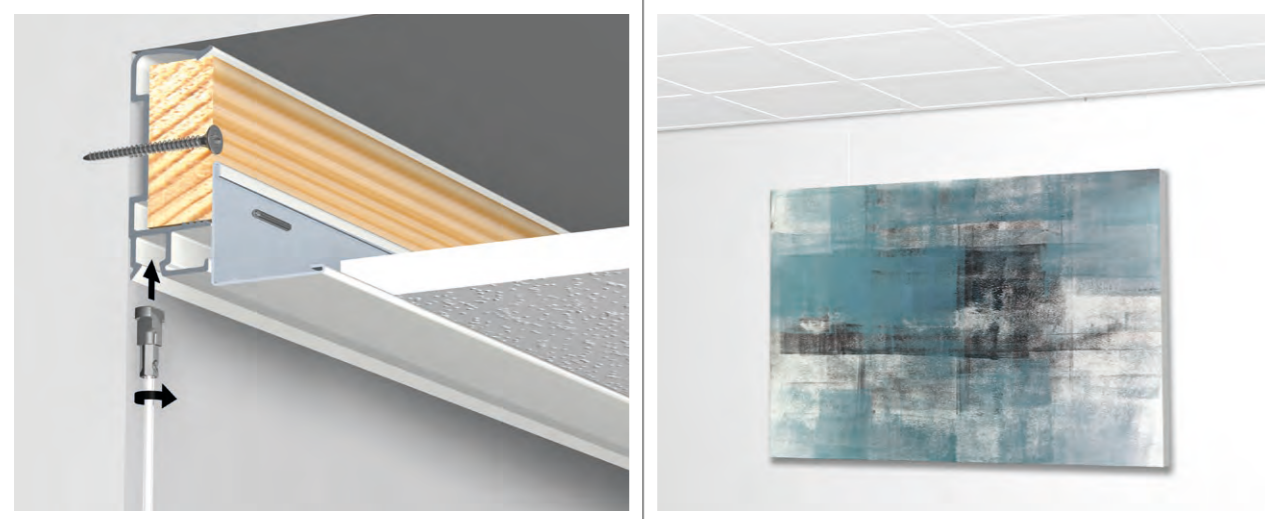

CEILING STRIP (ICM SYSTEEMPLAFOND)



SHADOWLINE

SHADOWLINE DRYWALL (BEVESTIGING PLAFOND ICM GIPSPLATEN)

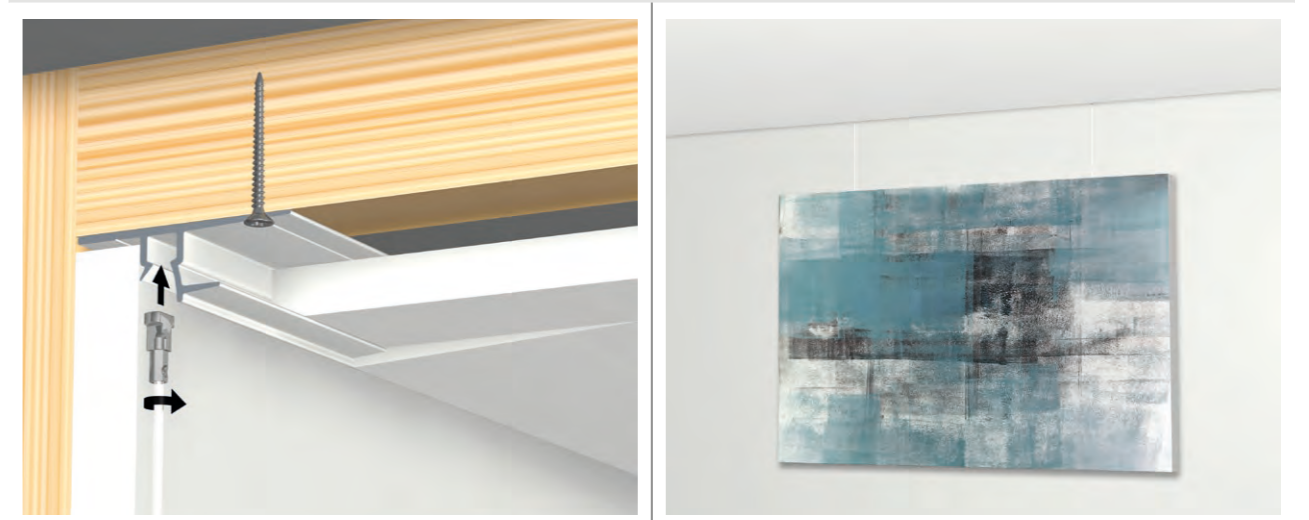

SHADOWLINE MASONRY (BEVESTIGING WAND ICM GIPSPLATEN)

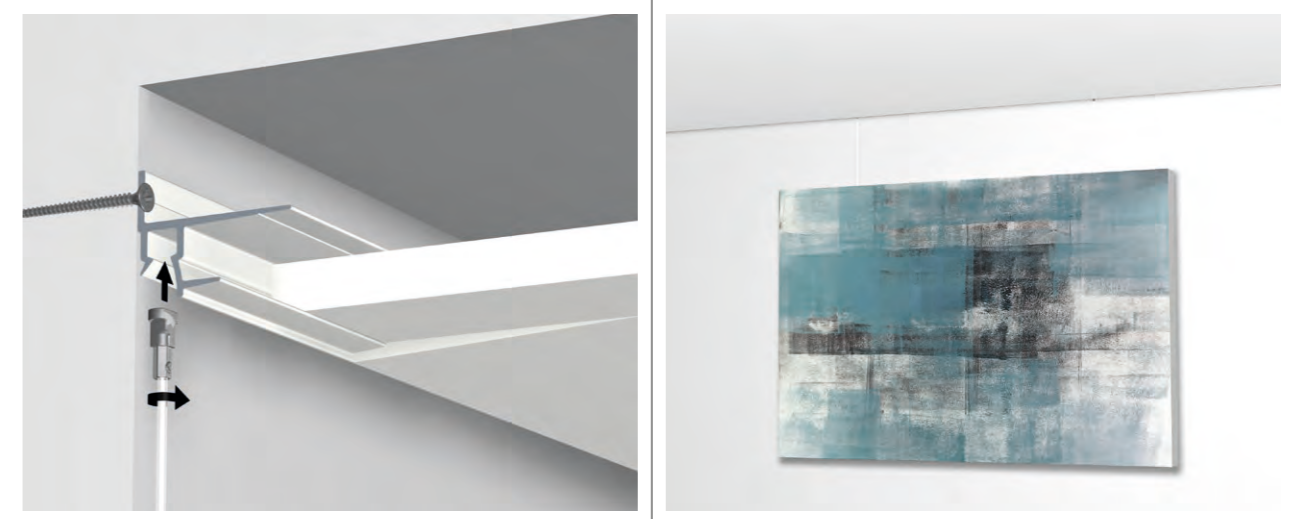

DECO RAIL

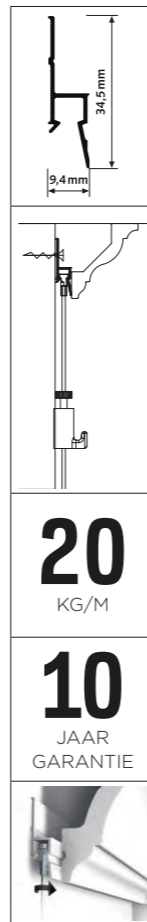

20
KG/M

10
JAAR
GARANTIE



Strakke wanden en toch flexibel inrichten

De Deco Rail is een ophangstelsel voor schilderijen en wanddecoraties dat achter de kroonlijst wordt gemonteerd. Het ophangstelsel is hierdoor niet zichtbaar, maar biedt wel degelijk alle voordelen van een flexibel ophangstelsel. Strak afgewerkte wanden kunnen onbeschadigd blijven terwijl het te allen tijde mogelijk is om schilderijen op te hangen en te verplaatsen. Ophangdraden kunnen op elke gewenste plek in de rail achter de kroonlijst worden geklikt. Dat is het grote voordeel van de Deco Rail, flexibiliteit en een garantie van hoogwaardige afwerking. Er bestaan veel verschillende stijlen kroonlijsten en de ophangrail kan achter elk type kroonlijst gemonteerd worden. Wij bieden de Deco Rail gecombineerd met een keuze uit 3 verschillende stijlen kroonlijsten: Basic, Modern en Classic.

RAIL / KROONLIJSTEN

				
DECO RAIL - WIT/PRIMER RAL 9016	CX 110 KROONLIJST BASIC	CX 126 KROONLIJST MODERN	C 213 KROONLIJST CLASSIC	
ARTIKELNR. 200 cm	05.75100	05.75110	05.75126	05.75213
AFMETINGEN KROONLIJST		4 (h) x 4,5 (b) x 200 (l) cm	9 (h) x 9 (b) x 200 (l) cm	8 (h) x 8 (b) x 200 (l) cm

BEVESTIGINGSMATERIALEN

				
80 ml (voor 40 m)	310 ml (voor 7,8 m)	PLUG FISCHER 5 x 30 R UNIVERSEEL 5 mm	SCHROEF 3,5 x 45 mm	
NAADVERBINDING	WAND EN PLAFOND			
ARTIKELNR.	1015	1016	9.4931	9.4929
			4 SCHOEVEN / m	



FLEXIBLE
DESIGN
HIGH-END

ART STRIP



50
KG/M

10
JAAR
GARANTIE

Ophangrail geïntegreerd in kantlat – toepasbaar bij systeemplafonds met gebruik van een kantlat

De Art Strip is het schilderij ophangstelsel dat in het systeemplafond kan worden weggewerkt. Het vervangt namelijk de kantlat, die gebruikt wordt voor de bevestiging van systeemplafonds. Tijdens een afbouwfase of renovatie wordt de Art Strip met de aanleg van het systeemplafond, als kantlat, in één keer gemonteerd. Op de Art Strip wordt vervolgens het hoekprofiel ten behoeve van het systeemplafond bevestigd. Het gebruik van de Art Strip bij plaatsing van systeemplafonds, betekent dat in de gehele ruimte een schilderij ophangstelsel beschikbaar is om de wanden flexibel mee in te richten. De Twister ophangkoorden kunnen op elke gewenste plek in de rail naast het systeemplafond worden geklikt.

RAIL

ART STRIP - WIT
RAL 9010

ART STRIP - ZWART

ARTIKELNR. 300 cm 05.08310 05.07310



CEILING STRIP



50
KG/M

10
JAAR
GARANTIE

Ophangrail geïntegreerd in hoekprofiel – toepasbaar bij systeemplafonds zonder gebruik van een kantlat

Wanneer er tijdens een bouwproject bij de installatie van systeemplafonds zonder kantlat gewerkt wordt, biedt het werken met de Ceiling Strip veel voordelen. De Ceiling Strip vervangt het hoekprofiel ten behoeve van systeemplafonds en maakt tegelijkertijd een geheel onzichtbaar schilderij ophangstelsel beschikbaar. Bij dit plafondsysteem zal slechts nog een discrete schaduwlijn langs het systeemplafond te zien zijn, daar waar het flexibele schilderij ophangstelsel verborgen is. Door deze schaduwlijn worden eventuele oneffenheden in de muur, net als bij een kantlat, gecamoufleerd. Door de integratie van hoekprofiel en ophangstelsel verdwijnen de Twister glijders van het ophangkoord ook geheel in het plafond: het ophangstelsel is volledig geïntegreerd en niet zichtbaar.

RAIL

CEILING STRIP - WIT
RAL 9010

ARTIKELNR. 300 cm 05.08320

BEVESTIGINGSMATERIALEN

	ARTIKELNR.
FISCHER LUX 5 x 30 R UNIVERSEEL PLUG 5 mm	9.4931
SCHROEF 3,5 mm x 45 mm	9.4929
SCHROEF METAL STUDB 3,5 mm x 38 mm	9.4928
4 SCHROEVEN PER m	
DE RAIL IS VOORGEBOORD.	



SHADOWLINE

DRYWALL - BEVESTIGING GIPSPLAAT

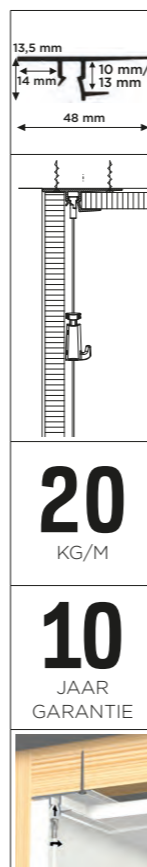

Ophangrail voor gipsplaat plafonds en (drywall) gipsplaat wanden

Deze Shadowline rail plaatst een onzichtbaar schilderij ophangstelsel tussen gipsen wand- en plafondplaten.

Tussen wand en plafond ontstaat slechts een discrete schaduwlijn waarin het ophangstelsel verborgen zit.

Op elke gewenste plek binnen de ruimte is het mogelijk een ophangkoord in de rail te plaatsen. Doordat de rail zelf niet zichtbaar is, hangen de ophangkoorden direct uit het plafond. Het meest discrete schilderij ophangstelsel heeft u tot uw beschikking wanneer u kiest voor de transparante perlon ophangkoorden in de rail. Door het Shadowline plafondstelsel te gebruiken garandeert u het behoud van strakke wanden in een ruimte en kunt u de wanden altijd flexibel inrichten, zonder gebruik van enig gereedschap.

RAIL



SHADOWLINE DRYWALL
RAL 9016

ARTIKELNR. 250 cm TBV GIPSPLAAT 10 mm	05.08400
ARTIKELNR. 250 cm TBV GIPSPLAAT 13 mm	05.08420

BEVESTIGINGSMATERIALEN

	ARTIKELNR.
FISCHER LUX 5 x 30 R UNIVERSEEL PLUG 5 mm	9.4931
SCHROEF 3,5 mm x 45 mm	9.4929

DE RAIL IS NIET VOORGEBOORD



SHADOWLINE

MASONRY - BEVESTIGING STENEN WAND

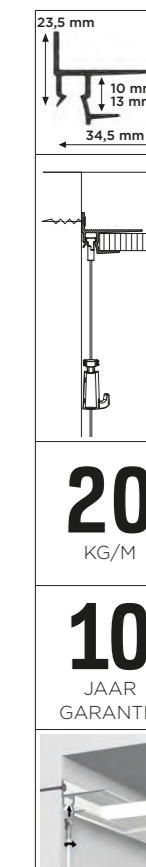

Ophangrail voor gipsplaat plafonds en stenen wand

De Shadowline rail - masonry kent dezelfde voordelen als de drywall versie maar is speciaal ontwikkeld voor

toepassing op stenen wanden. Tijdens de bouw of renovatie wordt de Shadowline rail op een stenen wand bevestigd.

Het Shadowline profiel verdwijnt geheel in de schaduwlijn naast de plafondplaten, maar biedt wel degelijk alle voordelen van een flexibel ophangstelsel: onbeschadigde, strakke wanden en de flexibiliteit om schilderijen en andere wanddecoraties eenvoudig op te hangen en te verplaatsen.

RAIL

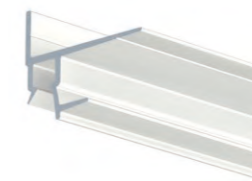

SHADOWLINE MASONRY
RAL 9016

ARTIKELNR. 250 cm TBV GIPSPLAAT 10 mm	05.08410
ARTIKELNR. 250 cm TBV GIPSPLAAT 13 mm	05.08430

BEVESTIGINGSMATERIALEN

	ARTIKELNR.
FISCHER LUX 5 x 30 R UNIVERSEEL PLUG 5 mm	9.4931
SCHROEF 3,5 mm x 45 mm	9.4929

9 SCHROEVEN PER 2,5 m



OPHANGDRADEN & HAKEN

1 SIMPLE-SAFE-STRONG

Artiteq ontwikkelde voor alle ophangrails het Twister glijdersysteem. Twister biedt de meest logische en gebruiksvriendelijke manier van inhaken van de ophangdraad in de rail: indraaien, vastklikken en klaar. Een schilderij kan op elke gewenste plek aan de wand worden opgehangen omdat de Twister op elke willekeurige plaats in de rail kan worden geklikt. Voor alle Artiteq ophangsystemen kan Twister op perlon, staaldraad of op stang worden gekozen.

De ophangdraden van perlon en staaldraad met Twister zijn beschikbaar in 1 mm of 2 mm dikte en in lengtes variërend van 100 cm tot 500 cm.



TWISTER™
Twister is een geregistreerd Europees gemeenschapsmodel.

MAX. **20 KG**

2 EXTRA GEBRUIKSGEMAK

Met de ontwikkeling van het Twister Cliq2Fix perlon-systeem is extra functionaliteit gegeven aan het gebruik van perlonkoord voor het ophangen van schilderijen. De ophangdraad voorzien van het Twister Cliq2Fix systeem, kan in de rail gefixeerd worden, waardoor er geen risico bestaat dat het perlonkoord, door de verspringende werking van perlon, uit de rail schiet. Daardoor is het extra veilig en bovendien zonder problemen in de rail te verschuiven. Extra gebruiksgemak dus.



TWISTER™ CLIQ2FIX perlon

MAX. **20 KG**

MICRO GRIP



- LIGHTWEIGHT
- STRONG (20 kg)
- ERGONOMIC

PROVEN TECHNOLOGY REDUCED TO THE ESSENCE NEW DESIGN

Micro Grip staat voor de nieuwste generatie haken. Voor de **Micro Grip** haken is gekozen voor hoogwaardig kunststof versterkt met glasvezel, wat heeft geleid tot 70% minder materiaalverbruik ten opzichte van eerdere generaties haken. Naast de ecologische voordelen hiervan, heeft de haak hierdoor een extreem licht gewicht en een optimaal gebruiksgemak. De **Micro Grip** technologie is door Artiteq ontwikkeld en gepatenteerd. Artiteq heeft met TÜV Nederland procedures voor de waarborging van de kwaliteit van de Micro Grip 1 mm en 2 mm opgesteld. De uitvoering hiervan staat onder toezicht van TÜV Nederland.

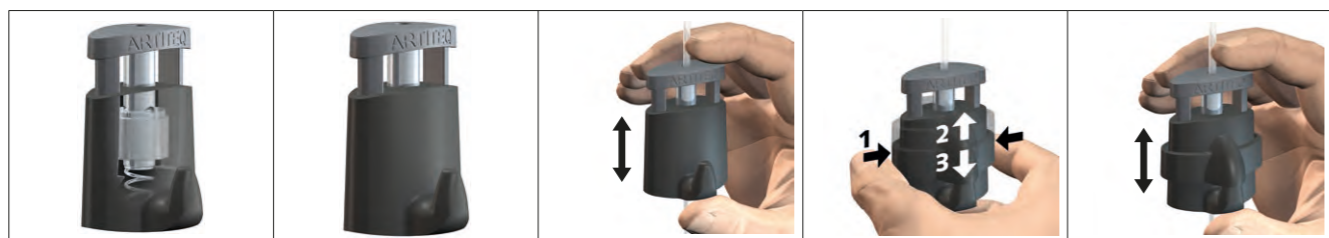

1 TWISTER 1 mm



Productcode	Model	Dikte	Materiaal	Lengte
30.21150	TWISTER	1 mm	PERLON	150 cm
30.21200	TWISTER	1 mm	PERLON	200 cm
30.21300	TWISTER	1 mm	PERLON	300 cm
30.22150	TWISTER	1 mm	STAAL	150 cm
30.22200	TWISTER	1 mm	STAAL	200 cm
30.22300	TWISTER	1 mm	STAAL	300 cm
09.63150	TWISTER	1 mm	STAAL ZWART	150 cm
09.63200	TWISTER	1 mm	STAAL ZWART	200 cm
09.63300	TWISTER	1 mm	STAAL ZWART	300 cm



MICRO GRIP 1 mm
30.41100 | 10 kg (STAAL) 5 kg (PERLON)

2 TWISTER 2 mm

Productcode	Model	Dikte	Materiaal	Lengte
09.23100	TWISTER	2 mm	PERLON	100 cm
09.23150	TWISTER	2 mm	PERLON	150 cm
09.23200	TWISTER	2 mm	PERLON	200 cm
09.23250	TWISTER	2 mm	PERLON	250 cm
09.23300	TWISTER	2 mm	PERLON	300 cm
09.23500	TWISTER	2 mm	PERLON	500 cm
09.33100	TWISTER	2 mm	STAAL	100 cm
09.33150	TWISTER	2 mm	STAAL	150 cm
09.33200	TWISTER	2 mm	STAAL	200 cm
09.33250	TWISTER	2 mm	STAAL	250 cm
09.33300	TWISTER	2 mm	STAAL	300 cm
09.33500	TWISTER	2 mm	STAAL	500 cm
9.4196	TWISTER	2 mm	STANG WIT	100 cm
9.4198	TWISTER	2 mm	STANG WIT	200 cm





MICRO GRIP 2 mm
30.41200 | 20 kg

MICRO GRIP LOCK 2 mm
30.41250 | 20 kg

2 TWISTER CLIQ2FIX PERLON











Productcode	Model	Dikte	Materiaal	Lengte
09.13100	TWISTER CLIQ2FIX	2 mm	PERLON	100 cm
09.13150	TWISTER CLIQ2FIX	2 mm	PERLON	150 cm
09.13200	TWISTER CLIQ2FIX	2 mm	PERLON	200 cm
09.13250	TWISTER CLIQ2FIX	2 mm	PERLON	250 cm
09.13300	TWISTER CLIQ2FIX	2 mm	PERLON	300 cm









MICRO GRIP 2 mm
30.41200 | 20 kg

MICRO GRIP LOCK 2 mm
30.41250 | 20 kg

OPHANGDRADEN & HAKEN

GESCHIKT VOOR: UP RAIL, TOP RAIL, ART STRIP, CEILING STRIP, SHADOWLINE DRY- WALL EN SHADOWLINE MASONRY										
	30.41200 20 kg	30.41250 20 kg	30.41100 10/5 kg	9.4262 15 kg	9.4261 15 kg	9.4208 10 kg	9.4219 7 kg	9.4209 7 kg	9.4207 5 kg	9.4205 4 kg
	AUTO GRIP	AUTO GRIP	AUTO GRIP	AUTO GRIP	AUTO GRIP	HANDMATIG	HANDMATIG	HANDMATIG	HANDMATIG	HANDMATIG
	LOCK		LOCK							
TWISTER 1 mm PERLON 150 / 200 / 300 cm			✓							
TWISTER 1 mm STAALDRAAD 150 / 200 / 300 cm			✓							
TWISTER 2 mm PERLON 100 / 150 / 200 250 / 300 / 500 cm	✓	✓		✓	✓	✓	✓	✓	✓	✓
TWISTER 2 mm STAALDRAAD 100 / 150 / 200 250 / 300 / 500 cm	✓	✓		✓	✓					
TWISTER 2 mm STANG WIT 100 / 200 cm	✓	✓			✓				✓	
TWISTER CLIQ2FIX PERLON 2 mm 100 / 150 / 200 250 / 300 cm	✓	✓		✓	✓	✓	✓	✓	✓	✓

OPHANGSETS 1 mm		OPHANGSETS 2 mm				
						
TWISTER 1 mm STAALDRAAD 150 cm + MICRO GRIP 1 mm (10 kg)	TWISTER 1 mm PERLON 150 cm + MICRO GRIP 1 mm (5 kg)	TWISTER 2 mm PERLON 150 cm + MICRO GRIP 2 mm (20 kg)	TWISTER 2 mm PERLON 150 cm + HAAK 9.4205 (4 kg)	TWISTER 2 mm PERLON 150 cm + HAAK 9.4209 (7 kg)	TWISTER 2 mm PERLON 150 cm + HAAK 9.4261 (15 kg)	TWISTER 2 mm PERLON 150 cm + HAAK 9.4207 (5 kg)
OPHANGSET	OPHANGSET	OPHANGSET	OPHANGSET	OPHANGSET	OPHANGSET	OPHANGSET
30.42150	30.42100	30.42200	9.6670	9.6672	9.6674	9.6671

OPHANGDRADEN & HAKEN

TWISTER HOOK

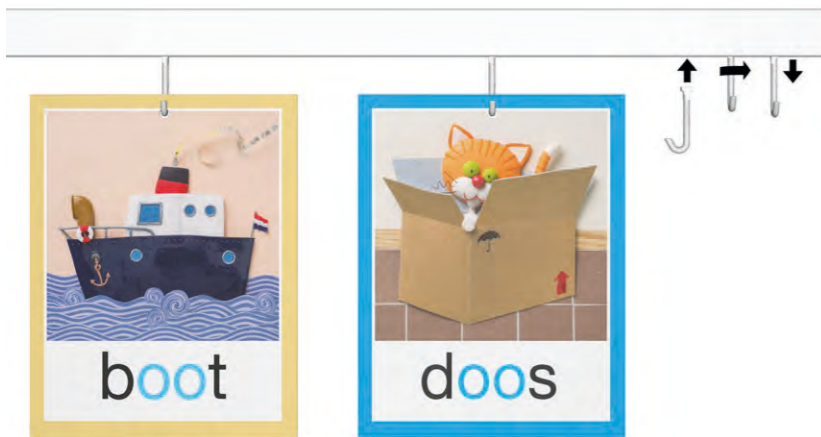

t.b.v. ophangen van lichte panelen
15 x 3,5 x 35 mm
MAX. 1 kg

ARTIKELNR. 9.4510

COMPATIBEL MET ALLE SCHILDERIJ
OPHANGSYSTEMEN

LOOP MAKER



t.b.v. ophangen met een lus
15 x 3,5 x 35 mm
MAX. 1 kg

ARTIKELNR. 9.4218

COMPATIBEL MET ALLE PERLONDRADEN 2 mm
ZIE PAG. 15

OPHANGDRADEN & HAKEN

PICTURE MOUSE



PICTURE MOUSE WIT

PICTURE MOUSE STAAL

150 cm

150 cm

ARTIKELNR. 7805.014

ARTIKELNR. 7805.016

COMPATIBEL MET ALLE SCHILDERIJ OPHANGSYSTEMEN

MOUSE MAGNETS



EXTRA



MOUSE MAGNETS WIT

MOUSE MAGNETS COLOUR

PICTURE CLIP
TRANSPARANT

ARTIKELNR. 7430.020

ARTIKELNR. 7430.010

ARTIKELNR. 7805.007





SOLO

FLEXIBLE
STRONG
SAFE

► **SCHILDERIJ OPHANGSYSTEMEN**

UNIQ HANGER

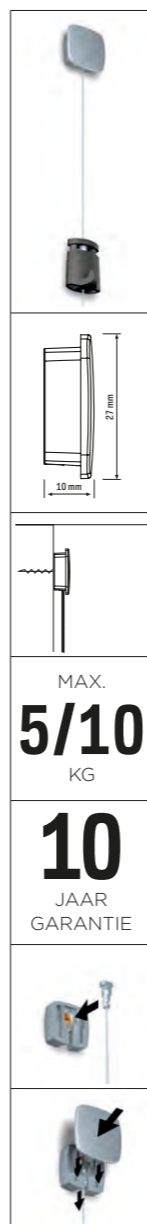

Net even anders aan de muur

In sommige ruimtes is het niet mogelijk om een ophangrail te gebruiken of soms gaat hier niet de voorkeur naar uit. In dat geval biedt de Uniq Hanger een oplossing. Niet alleen hangt u veilig en eenvoudig een fotolijst aan de wand en kunt u deze makkelijk in hoogte verstellen, maar u krijgt er een bepaalde uitstraling bij. De combinatie van de rvs dop met het staaldraad zorgt voor een look die goed past in een eigentijds interieur. U kunt er ook voor kiezen om het systeem geheel achter uw fotolijst of schilderij te laten wegvallen.

Lijst ophangen zonder rail

De Uniq Hanger bestaat uit een muurbevestiging met afdekkap, Twister 1 mm perlon of staaldraad en een Micro Grip 1 mm ophanghaak. In de muurbevestiging kan de perlon of rvs staaldraad eenvoudig geplaatst worden. Hier wordt vervolgens de rvs afdekkap overheen geschoven. De Micro Grip wordt op de draad geschoven en is vervolgens vrij te verstellen in hoogte.

UNIQ HANGER		
Ø 6MM	MAX 10kg	MAX 5kg
UNIQ HANGER INCL. BEVESTIGINGSMATERIAAL	SET UNIQ HANGER TWISTER 1 mm STAALDRAAD 200 cm + MICRO GRIP 1 mm	SET UNIQ HANGER TWISTER 1 mm PERLON 200 cm + MICRO GRIP 1 mm
ARTIKELNR. 7805.042	7840.220	7840.240

DISPLAY IT SOLO SET



Ophangstelsysteem voor dibond, acrylplaten en plexiglas

Display It Solo Set is een ophangstelsysteem voor platen met een dikte tussen 3 en 6 mm. Ideaal dus voor het ophangen van plexiglas en acrylplaten. Display It Solo Set is een presentatiesysteem dat eenvoudig te monteren is aan de wand. Het systeem bestaat uit 2 doppen die op de wand bevestigd moeten worden en waarin vervolgens de Twister ophangkoorden geplaatst kunnen worden. Met behulp van 4 klemmen fixeert u de acryl- of dibondplaat op de perlondraad. Dit presentatiesysteem kan ook gebruik worden in combinatie met onze ophangrails. De perlondraden kunnen eenvoudig in een ophangrail geplaatst worden, in plaats van in de dop op de wand.

COMPLETE SET				
	4x	2x	2x	2x
	KLEM 3-6 mm	WANDSTEUN + AFDEKKAP W IT	BEVESTIGINGSMATERIAAL	TW ISTER 2 mm PERLON
		KUNSTSTOF		200 cm
ARTIKELNR. 7840.150	7805.030	7805.040	9.4929 / 9.4930 / 9.3394	09.23200

SCHEIDINGSWANDHAKEN



HAKEN



HAAK SCHEIDINGSWAND			
MAAT	16 mm	21 mm	31 mm
KLEUR	WIT	WIT	WIT
DRAAGVERMOGEN	15 kg	15 kg	15 kg
ARTIKELNR.	9.4503	9.4504	9.4506

OPHANGDRADEN



9.4424	GLIJDER + PERLON	2 mm	100 cm
9.4425	GLIJDER + PERLON	2 mm	150 cm
9.4426	GLIJDER + PERLON	2 mm	200 cm
9.4427	GLIJDER + PERLON	2 mm	250 cm
9.4428	GLIJDER + PERLON	2 mm	300 cm



MICRO GRIP 2 mm
30.41200 | 20 kg



MICRO GRIP LOCK 2 mm
30.41250 | 20 kg

VOOR OVERZICHT HAKEN EN OPHANGSETS ZIE PAG. 16/17

Flexibel en solide

Omdat niet in iedere ruimte ophangrails geplaatst mogen of kunnen worden, bieden wij ook oplossingen voor het ophangen van schilderijen en wanddecoraties in de vorm van scheidingswandhaken. Voor ruimtes waar scheidingswanden worden gebruikt, hebben wij een assortiment van verschillende soorten haken. Hiermee bestaat de mogelijkheid om ook aan dit type wanden, schilderijen en decoraties op een solide en praktische manier op te hangen. Scheidingswandhaken worden over de bovenrand van een wand geplaatst en vervolgens in combinatie met een (perlon)koord met schilderijhaak gebruikt. Afhankelijk van het gewicht van het te plaatsen schilderij of de te plaatsen wanddecoratie bieden wij verschillende oplossingen.

HAKEN



HAAK SCHEIDINGSWAND				HAAK SCHEIDINGSWAND FLEX	
MAAT	16 mm	21 mm	31 mm	11-30 mm	
KLEUR	WIT	WIT	WIT	RVS	WIT
DRAAGVERMOGEN	15 kg	15 kg	15 kg	3 kg	3 kg
ARTIKELNR.	9.4503	9.4504	9.4506	9.4540	9.4541

HAKEN



S-HAAK		GALLERY HAAK			GALLERY HAAK GROOT		
MAAT	2 mm	18 mm		20 mm			
KLEUR	WIT	WIT	VERNIKKELD	MESSING	WIT	VERNIKKELD	MESSING
DRAAGVERMOGEN	20 kg	12,5 kg	12,5 kg	12,5 kg	20 kg	20 kg	20 kg
ARTIKELNR.	9.4500	9.4239	9.4238	9.4241	9.4247	9.4246	9.4248

OPHANGDRADEN



9.4412	PERLON + OOG	2 mm	100 cm
9.4413	PERLON + OOG	2 mm	150 cm
9.4414	PERLON + OOG	2 mm	200 cm
9.4415	PERLON + OOG	2 mm	250 cm
9.4416	PERLON + OOG	2 mm	300 cm
9.4975	STAALDRAAD + OOG	2 mm	100 cm
9.4976	STAALDRAAD + OOG	2 mm	150 cm
9.4977	STAALDRAAD + OOG	2 mm	200 cm
9.4978	STAALDRAAD + OOG	2 mm	250 cm
9.4979	STAALDRAAD + OOG	2 mm	300 cm



MICRO GRIP 2 mm
30.41200 | 20 kg



MICRO GRIP LOCK 2 mm
30.41250 | 20 kg

VOOR MEER HAKEN ZIE PAG. 16

MAGNETISCHE SCHILDERIJHAKEN



7410.001	MAGNETISCHE SCHILDERIJHAAK STAAL	100 x 53 mm	MAX. 1 kg
7410.002	MAGNETISCHE SCHILDERIJHAAK STAAL	100 x 200 mm	MAX. 4 kg
7410.003	MAGNETISCHE SCHILDERIJHAAK STAAL	150 x 250 mm	MAX. 6 kg
7410.004	MAGNETISCHE SCHILDERIJHAAK STAAL	200 x 300 mm	MAX. 12 kg

► PRESENTATIESYSTEMEN



MULTIFUNCTIONAL
SAFE
STRONG

IMAGINE IT magazines

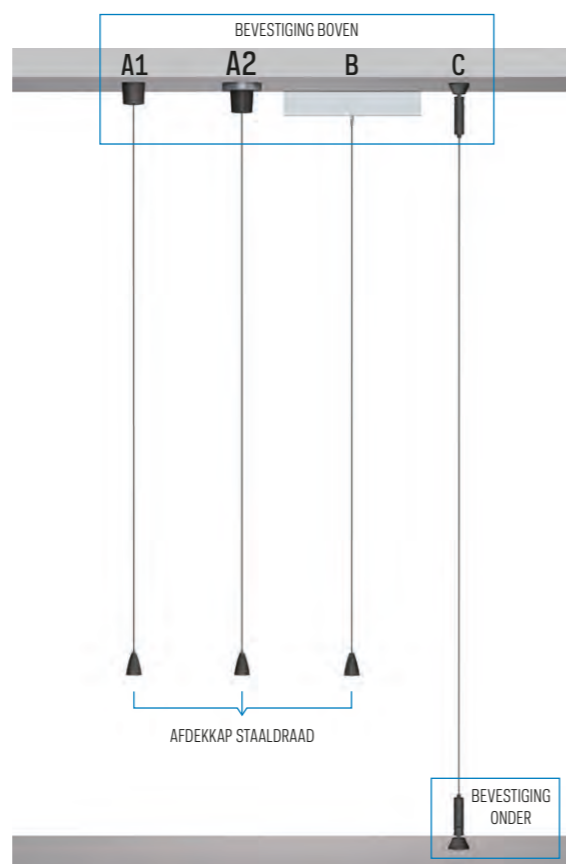
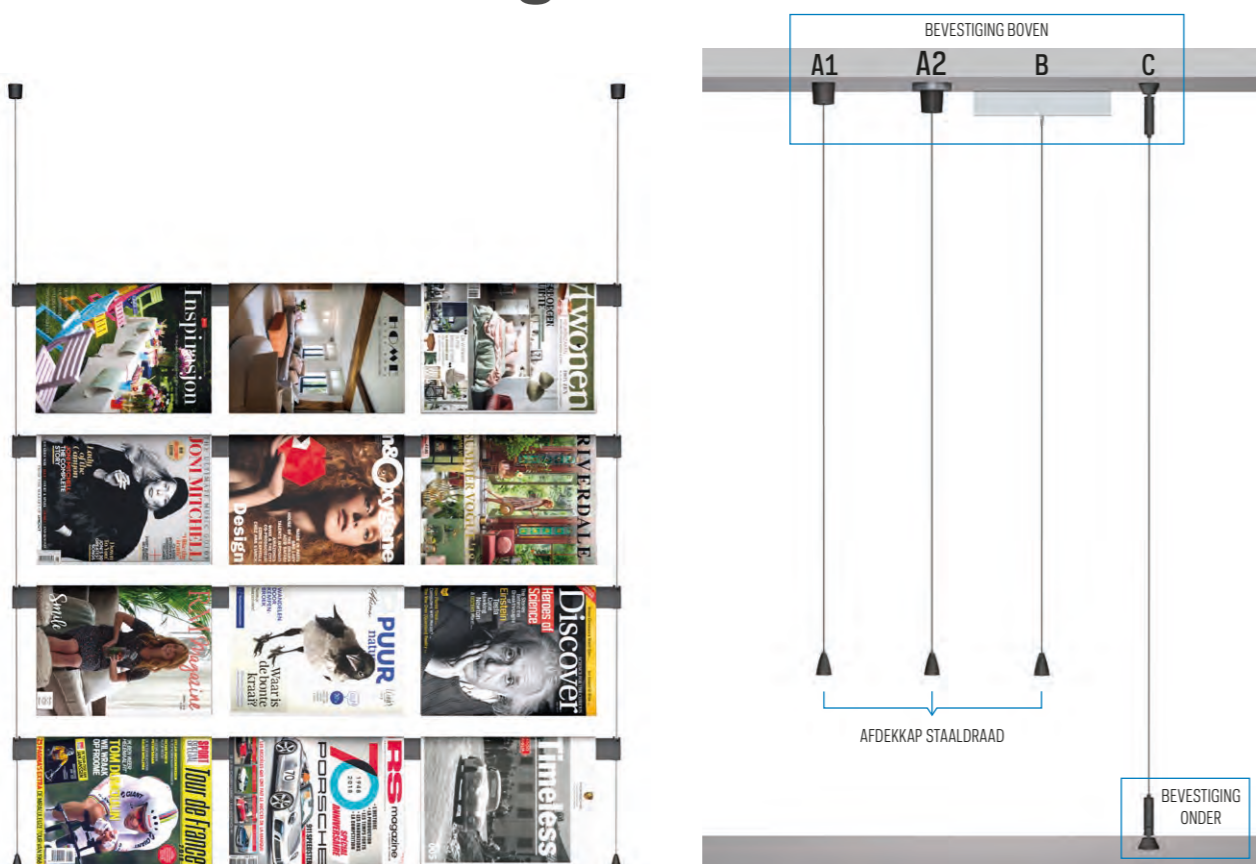

A1	VASTE BEVESTIGING BOVEN
A2	FLEXIBELE BEVESTIGING BOVEN MET MAGNEET
B	FLEXIBELE BEVESTIGING IN RAIL BOVEN
C	BEVESTIGING BOVEN EN ONDER MIDDELS VASTE KLEM

Dynamisch ophangstelsysteem in de werkomgeving

IMAGINE IT magazines is een dynamisch ophangstelsysteem dat reguliere werkomgevingen voorziet van meer kleur en energie. Dit nieuwe Artiteq concept geeft de mogelijkheid om inspirerende magazines en vakbladen op een aantrekkelijke manier onderdeel te maken van het kantoor. Het mooie van dit systeem is dat het onopvallend aanwezig is: door het minimalistische design lijkt IMAGINE IT magazines wel te zweven in de ruimte. Naast presentatiesysteem is IMAGINE IT magazines de snelste en meest stijlvolle oplossing om een afdeling te verdelen in verschillende autonome werkplekken. Zo behoud je een fijne en open sfeer en is er tegelijkertijd voldoende privacy om geconcentreerd te werken.

Aan weerszijden van het IMAGINE IT magazines ophangstelsysteem loopt een smalle kabel die de horizontale rails met elkaar verbindt. De verschillende magazinerails zijn in hoogte verstelbaar door een speciaal mechanisme in de eindkappen. Hiermee schuif je een rail eenvoudig naar boven of beneden en creëer je direct een andere uitstraling. De rails zijn er in een 99 cm, 133 cm en 166 cm uitvoering, voor respectievelijk 3, 4 of 5 magazines. Je kunt ook kiezen voor een magnetische ophanging tegen het plafond of ophanging in combinatie met een schilderij ophangstelsysteem.

IMAGINE IT magazines

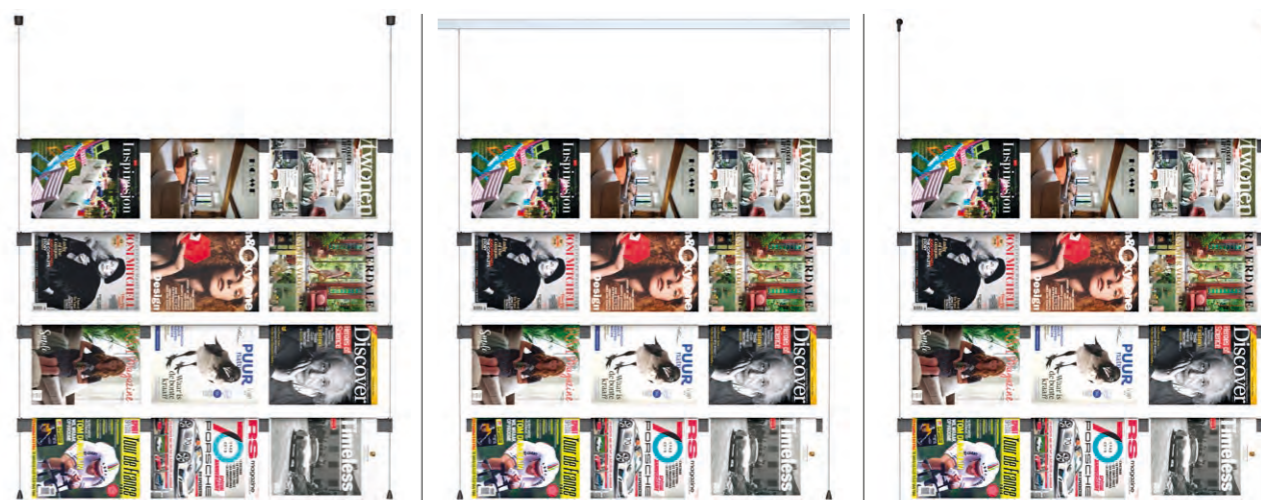

GESCHIKT VOOR GEBRUIK IN DE VRIJE RUIMTE, BIJV. ALS ROOM DIVIDER (VASTE MONTAGE BOVEN)

GESCHIKT VOOR FLEXIBEL GEBRUIK LANGS WAND IN COMBINATIE MET SCHILDERIJ OPHANGSTEL

GESCHIKT VOOR GEBRUIK LANGS WAND EN VITRINE PRESENTATIE (VASTE MONTAGE BOVEN EN ONDER)



- A1: 1 PLAFOND, 2 SCHUINE WAND, 3 WAND
- A2: ALLEEN PLAFOND

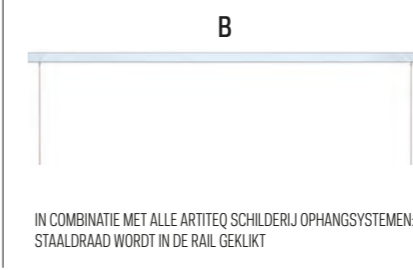

IN COMBINATIE MET ALLE ARTITEQ SCHILDERIJ OPHANGSYSTEMEN: STAALDRAAD WORDT IN DE RAIL GEKLIKT

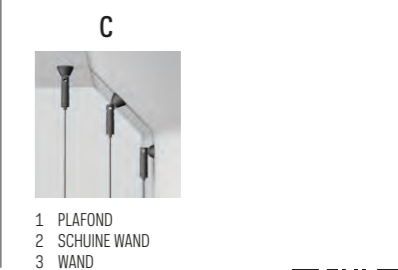

- C: 1 PLAFOND, 2 SCHUINE WAND, 3 WAND



montagevideo

IMAGINE IT MAGAZINES		
05.10099	IMAGINE IT RAIL ZWART	99 cm
05.10133	IMAGINE IT RAIL ZWART	133 cm
05.10166	IMAGINE IT RAIL ZWART	166 cm
05.09099	IMAGINE IT RAIL ALU	99 cm
05.09133	IMAGINE IT RAIL ALU	133 cm
05.09166	IMAGINE IT RAIL ALU	166 cm
A1	7820.200	IMAGINE IT RAIL INSTALLATIESET 400 cm
A2	7820.210	IMAGINE IT RAIL INSTALLATIESET MAGNETISCH 400 cm
B	7820.200	IMAGINE IT RAIL INSTALLATIESET 400 cm
B		TE GEBRUIKEN MET ALLE ARTITEQ SCHILDERIJ OPHANGSYSTEMEN
C	7820.220	IMAGINE IT RAIL INSTALLATIESET AFSPANSET 400 cm*

* BELANGRIJK: INCLUSIEF 1 DRAAD. BESTEL 2 X ART.NR 7820.220 VOOR OPTIE C (VASTE MONTAGE BOVEN EN ONDER)

IMAGINE IT smart pockets

The main image shows a display rack with four rows of car images. To the right is a technical diagram of the mounting system. It shows a top rail labeled 'BEVESTIGING BOVEN' with four mounting points: A1, A2, B, and C. A1 and A2 are connected to a 'AFDEKKAP STAALDRAAD' (steel wire cover). C is connected to a 'BEVESTIGING ONDER' (bottom mounting). A table below the diagram lists the details for each mounting type.

A1	VASTE BEVESTIGING BOVEN
A2	FLEXIBELE BEVESTIGING BOVEN MET MAGNEET
B	FLEXIBELE BEVESTIGING IN RAIL BOVEN
C	BEVESTIGING BOVEN EN ONDER MIDDELS VASTE KLEM

Stijlvol presenteren in een moderne werkomgeving

IMAGINE IT Smart Pockets is het meest flexibele systeem voor het presenteren van sfeerbeelden, documenten en productfoto's. Laat je fantasie de vrije loop en varieer met indeling en formaat. De dubbelzijdige Smart Pockets zijn er in een A3 en A4 uitvoering en de rails zijn in hoogte verstelbaar waardoor je direct een ander effect krijgt. Maar beter nog: het geheel ziet er prachtig uit. Strak, overzichtelijk en modern. Naast de praktische overweging is IMAGINE IT Smart Pockets een bijzonder esthetische keuze die samenvloeit met interieurontwerp en -design. De dubbelzijdige Smart Pockets kunnen eenvoudig in de rail geklikt worden en hebben een subtiele inkeping aan de zijkant waarmee je de inhoud makkelijk vervangt. Kies voor een A3 of A4 formaat of combineer beide voor een speelser resultaat.

IMAGINE IT smart pockets

Three application scenarios are shown, each with a grid of car images and a description:

- A1:** GESCHIKT VOOR GEBRUIK IN DE VRIJE RUIMTE, BIJV. ALS ROOM DIVIDER (VASTE MONTAGE BOVEN). Includes a diagram showing the rail mounted to a ceiling and wall.
- A2:** GESCHIKT VOOR FLEXIBEL GEBRUIK LANGS WAND IN COMBINATIE MET SCHILDERIJ OPHANGSYSTEEM. Includes a diagram showing the rail mounted to a ceiling.
- B:** GESCHIKT VOOR GEBRUIK LANGS WAND EN VITRINE PRESENTATIE (VASTE MONTAGE BOVEN EN ONDER). Includes a diagram showing the rail mounted to both ceiling and wall. A note says: 'IN COMBINATIE MET ALLE ARTITEQ SCHILDERIJ OPHANGSYSTEMEN: STAALDRAAD WORDT IN DE RAIL GEKLIKT'.
- C:** GESCHIKT VOOR GEBRUIK LANGS WAND EN VITRINE PRESENTATIE (VASTE MONTAGE BOVEN EN ONDER). Includes a diagram showing the rail mounted to both ceiling and wall. A note says: 'IN COMBINATIE MET ALLE ARTITEQ SCHILDERIJ OPHANGSYSTEMEN: STAALDRAAD WORDT IN DE RAIL GEKLIKT'.

QR code: [montagevideo](#)

IMAGINE IT SMART POCKETS

05.10099	IMAGINE IT RAIL ZWART	99 cm
05.10133	IMAGINE IT RAIL ZWART	133 cm
05.10166	IMAGINE IT RAIL ZWART	166 cm
05.09099	IMAGINE IT RAIL ALU	99 cm
05.09133	IMAGINE IT RAIL ALU	133 cm
05.09166	IMAGINE IT RAIL ALU	166 cm
A1	7820.200	IMAGINE IT RAIL INSTALLATIESET 400 cm
A2	7820.210	IMAGINE IT RAIL INSTALLATIESET MAGNETISCH 400 cm
B	7820.200	IMAGINE IT RAIL INSTALLATIESET 400 cm
B		TE GEBRUIKEN MET ALLE ARTITEQ SCHILDERIJ OPHANGSYSTEMEN
C	7820.220	IMAGINE IT RAIL INSTALLATIESET AFSPANSET 400 cm*

* BELANGRIJK: INCLUSIEF 1 DRAAD. BESTEL 2 X ART. NR 7820.220 VOOR OPTIE C (VASTE MONTAGE BOVEN EN ONDER)

MAKKELIJK TE VERWISSELEN INHOUD

7804.210	SMART POCKET A4	STAAND
7804.310	SMART POCKET A3	STAAND
7804.220	SMART POCKET A4	LIGGEND
7804.320	SMART POCKET A3	LIGGEND

MAGAZINE RAIL



MAGAZINE RAIL



05.14099	MAGAZINE RAIL ZWART	99 cm	INCLUSIEF BEVESTIGINGSMATERIAAL + EINDKAPPEN
05.14133	MAGAZINE RAIL ZWART	133 cm	INCLUSIEF BEVESTIGINGSMATERIAAL + EINDKAPPEN
05.14166	MAGAZINE RAIL ZWART	166 cm	INCLUSIEF BEVESTIGINGSMATERIAAL + EINDKAPPEN
05.13099	MAGAZINE RAIL ALU	99 cm	INCLUSIEF BEVESTIGINGSMATERIAAL + EINDKAPPEN
05.13133	MAGAZINE RAIL ALU	133 cm	INCLUSIEF BEVESTIGINGSMATERIAAL + EINDKAPPEN
05.13166	MAGAZINE RAIL ALU	166 cm	INCLUSIEF BEVESTIGINGSMATERIAAL + EINDKAPPEN
05.14010	SERVICE SET (CLIP + EINDKAP L&R + SCHROEVEN EN PLUGGEN)		

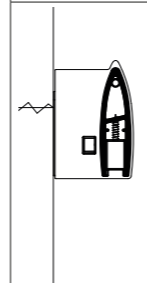
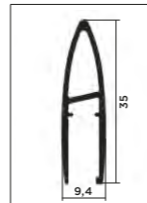

MAX.
5
KG

10
JAAR
GARANTIE



Netjes en overzichtelijk: tijdschriften aan de wand

Weg met die slordige stapel tijdschriften. Magazine Rail ordent bladen en magazines op heel aantrekkelijke wijze. Anders dan andere presentatiesystemen ziet het geheel er opgeruimd en catchy uit. Passend bij een modern interieur dat met oog voor detail en beleving is ingericht. De Magazine Rail heeft een vaste montage, direct aan de wand. Meerdere rails onder elkaar bieden de mogelijkheid meerdere tijdschriften te presenteren. De rail is beschikbaar in 99 cm, 133 cm en 166 cm, voor respectievelijk 3, 4 of 5 magazines en in een zwarte of aluminium uitvoering.

SMART POCKET RAIL



SMART POCKET RAIL



05.61100	SMART POCKET RAIL ZWART	100 cm	INCLUSIEF BEVESTIGINGSMATERIAAL + EINDKAPPEN
05.61200	SMART POCKET RAIL ZWART	200 cm	INCLUSIEF BEVESTIGINGSMATERIAAL + EINDKAPPEN
05.60100	SMART POCKET RAIL WIT PRIMER	100 cm	INCLUSIEF BEVESTIGINGSMATERIAAL + EINDKAPPEN
05.60200	SMART POCKET RAIL WIT PRIMER	200 cm	INCLUSIEF BEVESTIGINGSMATERIAAL + EINDKAPPEN

MAKKELIJK TE
VERWISSELEN INHOUD



7804.210	SMART POCKET A4	STAAND
7804.310	SMART POCKET A3	STAAND
7804.220	SMART POCKET A4	LIGGEND
7804.320	SMART POCKET A3	LIGGEND

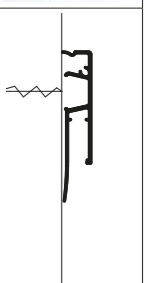
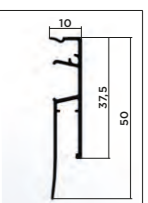

SMART
POCKETS
A3/A4

10
JAAR
GARANTIE



Stijlvolle presentatie van beelden, ideeën en gegevens

Een snelle oplossing voor een betere, meer stijlvolle presentatie van beelden, ideeën en gegevens. Van grafieken en modellen tot de foto's van medewerkers. De Smart Pocket Rail is bijzonder flexibel inzetbaar en geschikt voor intern én extern gebruik. Het is een ideaal systeem om content op levendige wijze te presenteren. Bovendien transformeert het een saaie wand tot een dynamisch onderdeel van de ruimte. De Smart Pocket Rail wordt met clips aan de muur bevestigd. Hier klik je de acryl pockets (Smart Pockets) makkelijk in vast. Je hebt de keuze uit A4 en A3 formaat. Door de inkeping aan de achterzijde en zijkant van de pocket kun je heel eenvoudig en snel de content vervangen, zonder de smart pockets uit de rail te hoeven halen.

DISPLAY IT FIXED



Display It: professioneel en overzichtelijk

Met het presentatiesysteem Display It kunt u uw mededelingen of documenten professioneel en overzichtelijk presenteren. De kunststof lijsten van het systeem zijn eenvoudig te monteren en op de juiste hoogte te verschuiven. Dankzij de E-clip voor Display It is de inhoud van de kunststof lijsten binnen een paar tellen te verwisselen. Ook kunnen hierdoor de lijsten makkelijk aan elkaar gekoppeld worden, waardoor een horizontale en verticale presentatie mogelijk is. Dit presentatiesysteem is uitermate geschikt voor de makelaardij of als presentatiemiddel voor afdelingen in ziekenhuizen en andere instellingen. Display It heeft een Flex (flexibele montage) en Fixed (vaste montage) uitvoering. De Display It Flex uitvoering wordt gebruikt in combinatie met een ophangrail en stangen, die eenvoudig in de rail te verplaatsen zijn.

DISPLAY IT FIXED

STAALKABELSET

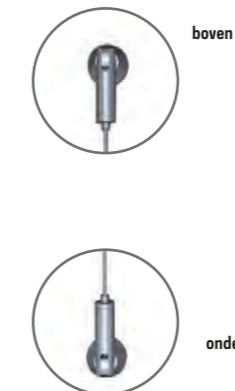
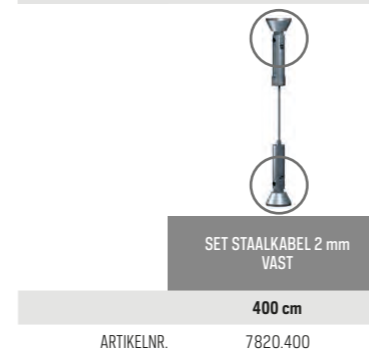

KLEMMEN

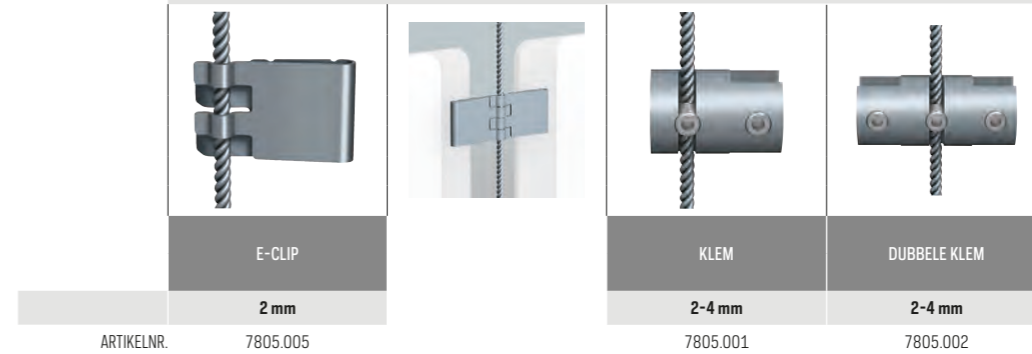

DISPLAYS

	ARTIKELNR.	7803.211	2 mm A4	30 x 21 cm LIGGEND	
	ARTIKELNR.	7803.212	2 mm A4	21 x 30 cm STAAND	
	ARTIKELNR.	7803.301	2 mm A3	42 x 30 cm LIGGEND	
	ARTIKELNR.	7803.302	2 mm A3	30 x 42 cm STAAND	
					KLEM DISPLAY KUNSTSTOF 7805.003

COMPLETE SET



INHOUD MAKKELIJK TE VERWISSELEN

DISPLAY IT FLEX



Display It: professioneel en overzichtelijk

Met het presentatiesysteem Display It kunt u uw mededelingen of documenten professioneel en overzichtelijk presenteren. De kunststof lijsten van het systeem zijn eenvoudig te monteren en op de juiste hoogte te verschuiven. Dankzij de E-clip voor Display It is de inhoud van de kunststof lijsten binnen een paar tellen te verwisselen. Ook kunnen hierdoor de lijsten makkelijk aan elkaar gekoppeld worden, waardoor een horizontale en verticale presentatie mogelijk is. Dit presentatiesysteem is uitermate geschikt voor de makelaardij of als presentatiemiddel voor afdelingen in ziekenhuizen en andere instellingen. Display It heeft een Flex (flexibele montage) en Fixed (vaste montage) uitvoering. De Display It Flex uitvoering wordt gebruikt in combinatie met een ophangrail en stangen, die eenvoudig in de rail te verplaatsen zijn.

DISPLAY IT FLEX

TE GEBRUIKEN IN COMBINATIE MET ALLE SCHILDERIJ OPHANGSYSTEMEN (PAG. 8 T/M 39)



INHOUD MAKKELIJK TE VERWISSELEN



STANGEN

	TWISTER 2 mm STANG RVS	TWISTER 2 mm STANG WIT
	200 cm	200 cm
ARTIKELNR.	9.4188	9.4198

KLEMMEN

	E-CLIP	KLEM	DUBBELE KLEM
	2 mm	2-4 mm	2-4 mm
ARTIKELNR.	7805.005	7805.001	7805.002



montagevideo

DISPLAYS

	ARTIKELNR.	7803.211	2 mm A4	30 x 21 cm LIGGEND
	ARTIKELNR.	7803.212	2 mm A4	21 x 30 cm STAAND
	ARTIKELNR.	7803.301	2 mm A3	42 x 30 cm LIGGEND
	ARTIKELNR.	7803.302	2 mm A3	30 x 42 cm STAAND

KLEM DISPLAY KUNSTSTOF
7805.003

DISPLAY IT ECONOMY



DISPLAY IT ECONOMY

	A6 set	A4 set	A3 set	
	DISPLAY IT ECONOMY ALL-IN SET A6	DISPLAY IT ECONOMY ALL-IN SET A4	DISPLAY IT ECONOMY ALL-IN SET A3	SERVICE SET DISPLAY IT ECONOMY
	2 kabels, bevestigingsmateriaal, 16 E-Clips, 8 x display A6	2 kabels, bevestigingsmateriaal, 16 E-Clips, 4 x display A4	2 kabels, bevestigingsmateriaal, 16 E-Clips, 4 x display A3	1 x kabel, stoppers, schroeven, pluggen, 4 E-Clips, 2x klemmen
ARTIKELNR.	7870.006	7870.004	7870.003	7870.100



▶ INFO RAIL / INFO RAIL *me*



De Info Rail is het ideale presentatiesysteem voor kaarten, posters, tekeningen en foto's aan de wand. Het presenteren van documenten aan een wand kan op een nette en georganiseerde manier met de Info Rail. Met dit systeem hoeven wanden niet beschadigd te worden door punaises, plakbandjes e.d. en is het wisselen van tekeningen of posters snel en eenvoudig. Met name in klaslokalen en in gangen van scholen is dit ophangstelsel onmisbaar geworden. Maar ook thuis of op kantoor is de Info Rail een ideaal presentatiesysteem om informatie te delen en presenteren.

Eenvoudige montage met behulp van clips

De Info Rail is ontwikkeld voor het ophangen van documenten door middel van een 3-voudige rubberen klemming in de rail. Papier vanaf 80 g tot karton met een dikte van 2mm zijn hierdoor stevig vastgeklemd in de rail. Na het monteren van de Click & Connect clips aan de wand kan de Info Rail eenvoudig op de clips bevestigd worden. De Info Rail, beschikbaar in lengtes van 25, 50, 100, 200 en 300 cm en in een witte en aluminium uitvoering, is eenvoudig te koppelen of in te korten. Foto's en tekeningen ophangen of recepten bij de hand houden: de Info Rail biedt de oplossing.



Info Rail *me* - handig, mooi en persoonlijk

De Info Rail *me* voegt een extra element toe aan het Info Rail systeem: de *me*-clip. Deze speciale clip geeft de mogelijkheid een naam te plaatsen en de rail te gebruiken als persoonlijk communicatiemiddel. De inhoud van de clip is makkelijk aanpasbaar en heeft een kwalitatieve uitstraling, hoe vaak de clip ook wordt gebruikt. Handig, rechtstreeks en snel aanpasbaar, dankzij de combinatie met de slimme flexibele eigenschappen van de Info Rail.

Clip Hanger voor Info Rail

De Clip Hanger is een haakje dat met een simpele klik op de Info Rail bevestigd kan worden. Het haakje kan gebruikt worden om lichte voorwerpen als knutselwerkjes op te hangen. Een handige toevoeging aan het Info Rail concept!

MULTIFUNCTIONAL
FLEXIBLE
STRONG



INFO RAIL

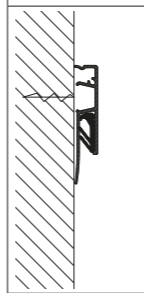

> 80
< 2^G
MM

10
JAAR
GARANTIE



INFO RAIL				
	05.55025	INFO RAIL WIT	25 cm	INCL. BEVESTIGINGSMATERIAAL EN EINDKAPPEN
	05.55050	INFO RAIL WIT	50 cm	INCL. BEVESTIGINGSMATERIAAL EN EINDKAPPEN
	05.55100	INFO RAIL WIT	100 cm	INCL. BEVESTIGINGSMATERIAAL EN EINDKAPPEN
	05.55200	INFO RAIL WIT	200 cm	INCL. BEVESTIGINGSMATERIAAL EN EINDKAPPEN
	05.55300	INFO RAIL WIT	300 cm	INCL. BEVESTIGINGSMATERIAAL EN EINDKAPPEN
	05.54025	INFO RAIL ALU	25 cm	INCL. BEVESTIGINGSMATERIAAL EN EINDKAPPEN
	05.54050	INFO RAIL ALU	50 cm	INCL. BEVESTIGINGSMATERIAAL EN EINDKAPPEN
	05.54100	INFO RAIL ALU	100 cm	INCL. BEVESTIGINGSMATERIAAL EN EINDKAPPEN
	05.54200	INFO RAIL ALU	200 cm	INCL. BEVESTIGINGSMATERIAAL EN EINDKAPPEN
	05.54300	INFO RAIL ALU	300 cm	INCL. BEVESTIGINGSMATERIAAL EN EINDKAPPEN
	05.56100	INFO RAIL ZWART STRUCTUUR	100 cm	INCL. BEVESTIGINGSMATERIAAL EN EINDKAPPEN
	05.56200	INFO RAIL ZWART STRUCTUUR	200 cm	INCL. BEVESTIGINGSMATERIAAL EN EINDKAPPEN
	05.47160	EINDKAP INFO RAIL WIT (L&R)		
	05.47150	EINDKAP INFO RAIL ALU (L&R)		
	05.47170	EINDKAP INFO RAIL ZWART (L&R)		



INFO RAIL *me*-CLIP



05.47100

me-CLIP (10)

INFO RAIL CLIP HANGER



05.47200 (10)

CLIP HANGER



montagevideo



montagevideo

WHITEBOARDS OPHANGEN

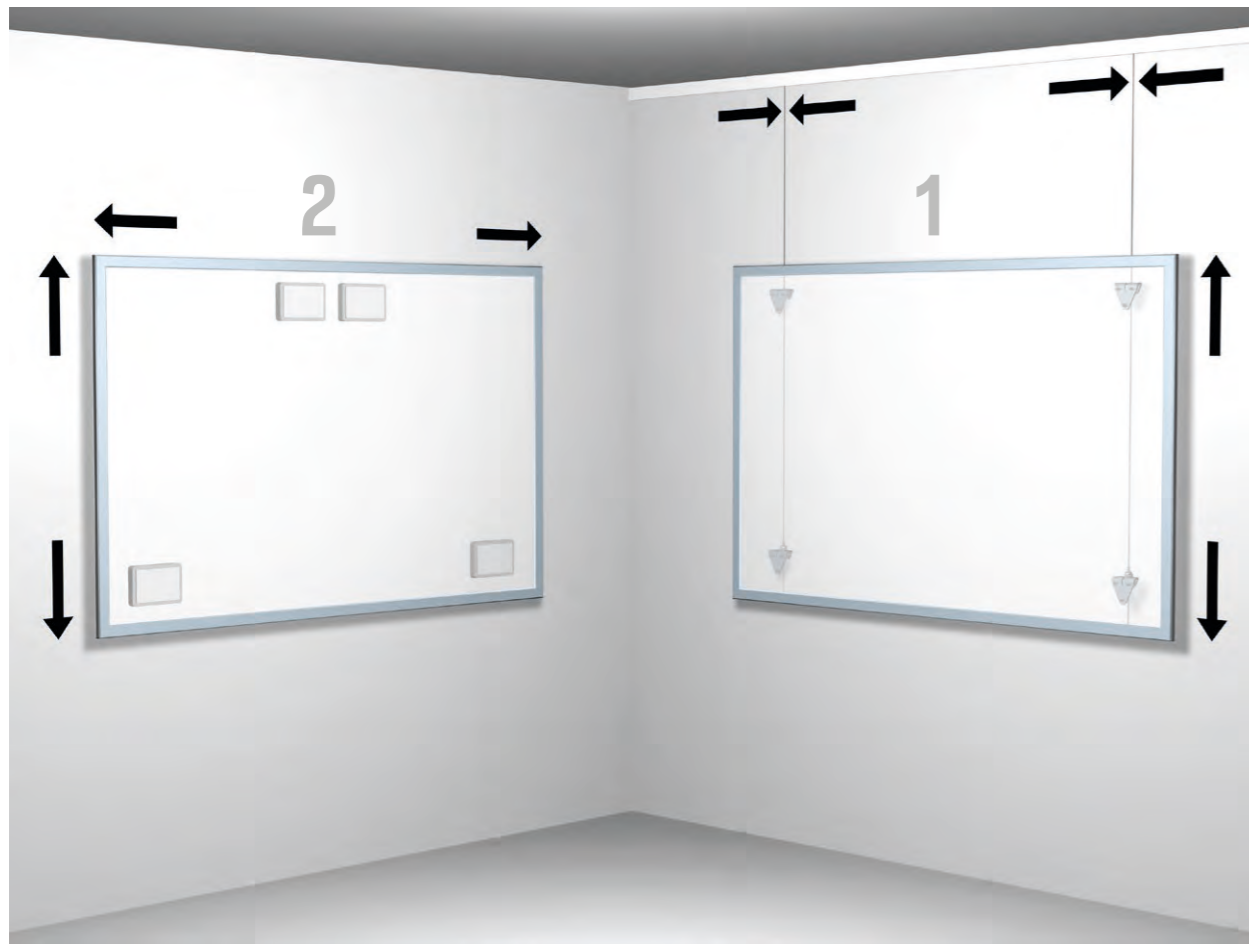

Er zijn verschillende manieren om een whiteboard aan de wand te bevestigen. Een whiteboard ophangen met behulp van de Whiteboardset biedt de mogelijkheid het whiteboard horizontaal en verticaal te herpositioneren. Het Artiteq Whiteboardset is ontwikkeld om whiteboards eenvoudig aan de wand op te hangen en biedt flexibiliteit doordat het in combinatie met onze ophangrails wordt gebruikt. De klemmen zorgen voor een stabiele plaatsing van het whiteboard tegen de muur. Door de combinatie van de Whiteboardset met de ophangrail, is het zeer eenvoudig om het whiteboard precies op de gewenste plek te plaatsen.

Met behulp van meerdere magnetische bevestigingsblokken kan een whiteboard eenvoudig op een stalen wand in een werkruimte worden opgehangen.

WHITEBOARDSET / MAGNETISCH BEVESTIGINGSBLOK

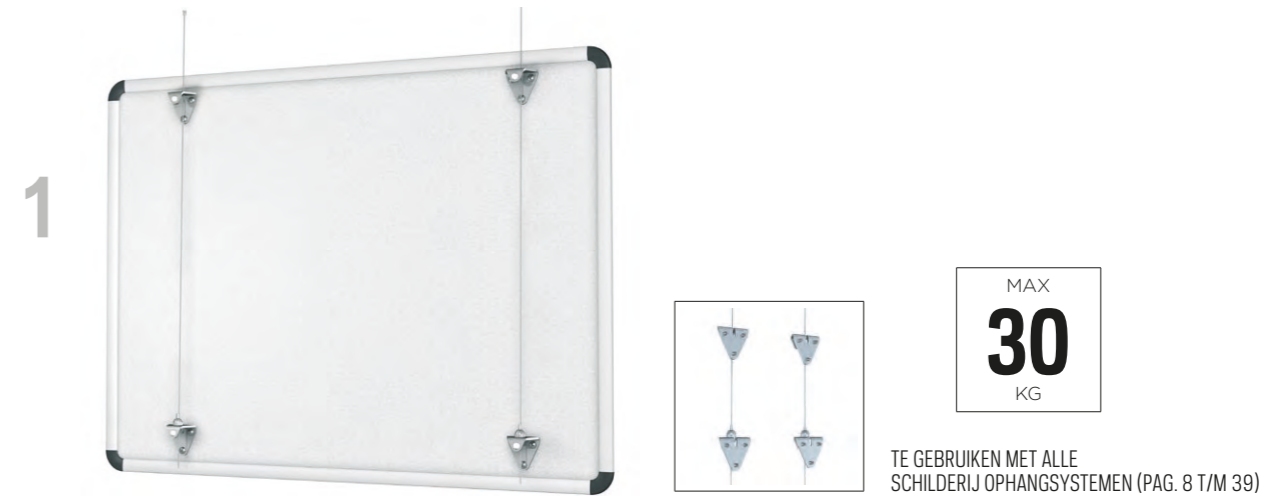

WHITEBOARDSET				
	2x	2x	12x	12x
WHITEBOARDSET (EXCL. DRAAD)*	KLEM UP	KLEM DOWN	SCHROEF 8 mm	SCHROEF 12 mm
ARTIKELNR. 9.4550				

*TE GEBRUIKEN MET TWISTER 2 mm STAALDRAAD (ZIE P. 15). NIET GESCHIKT VOOR PRIKBORDEN.

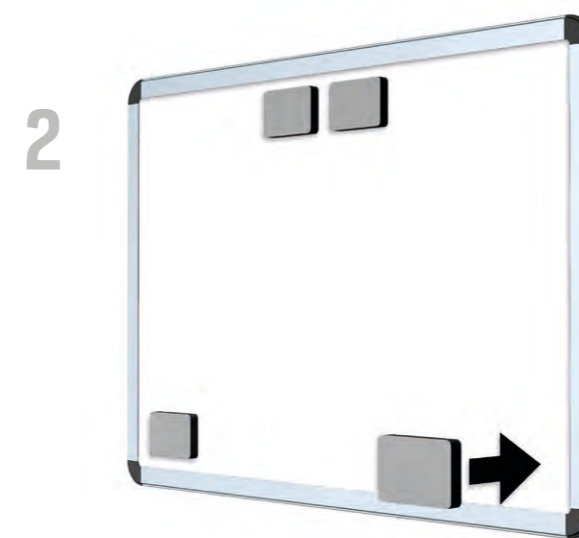

MAGNETISCH BEVESTIGINGSBLOK			
	7430.001	MAGNEETBLOK TBV WHITEBOARD	75 x 50 x 11 mm MAX. 3 kg

WHITEBOARDS, GLASSBOARDS & PRIKBORDEN



WHITEBOARDS FRAMELOOS		
7512.001	BOARD-UP FRAMELOOS WHITEBOARD	75 x 50 cm
7512.002	BOARD-UP FRAMELOOS WHITEBOARD	75 x 75 cm
7512.003	BOARD-UP FRAMELOOS WHITEBOARD	100 x 100 cm

Legamaster

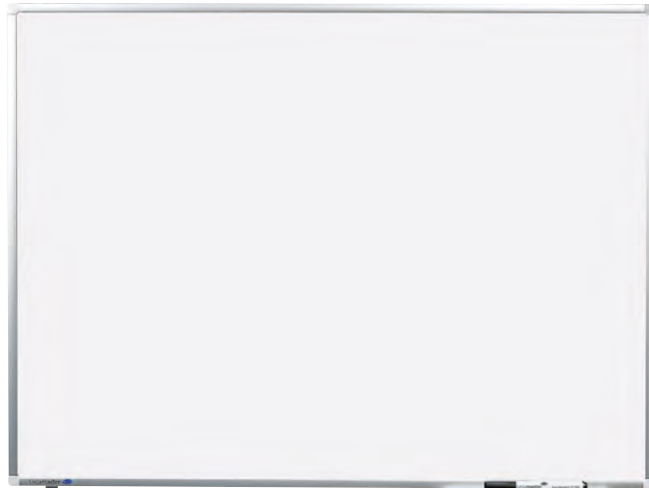

WHITEBOARDS		
7510.001	PREMIUM PLUS WHITEBOARD	30 x 45 cm
7510.002	PREMIUM PLUS WHITEBOARD	45 x 60 cm
7510.003	PREMIUM PLUS WHITEBOARD	60 x 90 cm
7510.005	PREMIUM PLUS WHITEBOARD	75 x 100 cm
7510.004	PREMIUM PLUS WHITEBOARD	90 x 120 cm
7510.006	PREMIUM PLUS WHITEBOARD	90 x 180 cm
7510.007	PREMIUM PLUS WHITEBOARD	100 x 150 cm
7510.008	PREMIUM PLUS WHITEBOARD	100 x 200 cm
7510.009	PREMIUM PLUS WHITEBOARD	120 x 120 cm
7510.010	PREMIUM PLUS WHITEBOARD	120 x 150 cm
7510.011	PREMIUM PLUS WHITEBOARD	120 x 180 cm
7510.012	PREMIUM PLUS WHITEBOARD	120 x 200 cm
7510.013	PREMIUM PLUS WHITEBOARD	120 x 240 cm



GLASSBOARDS		
7508.010	GLASSBOARD WIT	40 x 60 cm
7508.011	GLASSBOARD WIT	60 x 80 cm
7508.012	GLASSBOARD WIT	90 x 120 cm
7508.013	GLASSBOARD WIT	100 x 150 cm
7508.014	GLASSBOARD ZWART	40 x 60 cm
7508.015	GLASSBOARD ZWART	60 x 80 cm
7508.016	GLASSBOARD ZWART	90 x 120 cm
7508.017	GLASSBOARD ZWART	100 x 150 cm
7508.018	GLASSBOARD ROOD	40 x 60 cm
7508.019	GLASSBOARD ROOD	60 x 80 cm
7508.020	GLASSBOARD ROOD	90 x 120 cm
7508.021	GLASSBOARD ROOD	100 x 150 cm
7508.022	GLASSBOARD BLAUW	40 x 60 cm
7508.023	GLASSBOARD BLAUW	60 x 80 cm
7508.024	GLASSBOARD BLAUW	90 x 120 cm
7508.025	GLASSBOARD BLAUW	100 x 150 cm

WHITEBOARDS, GLASSBOARDS & PRIKBORDEN

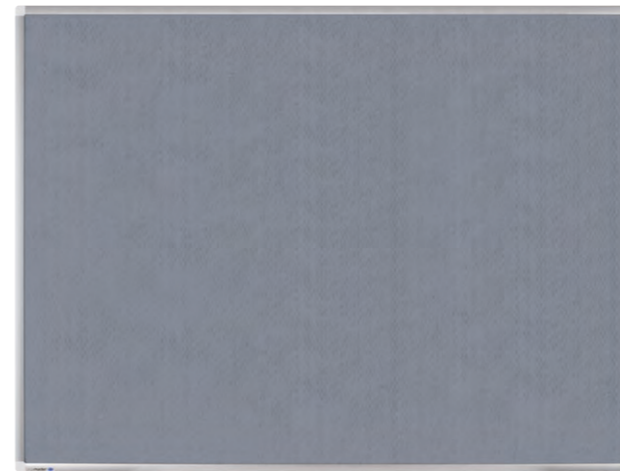

TEXTILE BOARDS (PRIKBORDEN)		
7507.010	PREMIUM TEXTILE BOARD GRIJS	45 x 60 cm
7507.011	PREMIUM TEXTILE BOARD GRIJS	60 x 90 cm
7507.012	PREMIUM TEXTILE BOARD GRIJS	90 x 120 cm
7507.013	PREMIUM TEXTILE BOARD GRIJS	100 x 150 cm
7507.014	PREMIUM TEXTILE BOARD BLAUW	45 x 60 cm
7507.015	PREMIUM TEXTILE BOARD BLAUW	60 x 90 cm
7507.016	PREMIUM TEXTILE BOARD BLAUW	90 x 120 cm
7507.017	PREMIUM TEXTILE BOARD BLAUW	100 x 150 cm

NEEMT U CONTACT OP MET ARTITEQ VOOR MEER PRODUCTEN UIT HET LEGAMASTER ASSORTIMENT.

HIGH QUALITY
SAFE
STRONG



PICTURE MOUSE SOLO



Picture Mouse Solo is een handig en origineel ophangkoord voor meerdere documenten. Het kan bijvoorbeeld gebruikt worden voor het presenteren van kaarten. Met behulp van de transparante Picture Clips kunnen foto's, kaarten en andere documenten eenvoudig op het stalen koord bevestigd worden. Uiteraard werken magneten ook op het Picture Mouse koord, als alternatief voor de clips. De Picture Mouse Solo is ook een praktisch alternatief voor het fotolijstje aan de wand: meerdere foto's kunnen namelijk onder elkaar gepresenteerd worden.

Aan de wand of in combinatie met een ophangrail

Het Picture Mouse Solo systeem is eenvoudig te installeren door de wandsteun op de muur te monteren. Het stalen Picture Mouse koord kan vervolgens eenvoudig in de wandsteun gehangen worden. Het Picture Mouse koord is ook eenvoudig op elke gewenste plek in al onze ophangrails te bevestigen.

COMPLETE SET

PICTURE MOUSE SOLO	PICTURE MOUSE WIT	WANDSTEUN + BEVESTIGINGSMATERIAAL	PICTURE CLIP TRANSPARANT
	1x	1x	10x
	150 cm		
ARTIKELNR. 7840.100			

KLIKLIJSTEN, POSTERSYSTEMEN & (LIJST)BENODIGDHEDEN



KLIKLIJSTEN



7020.015	KLIKLIJST 20 mm A5 15 x 21 cm
7020.021	KLIKLIJST 20 mm A4 21 x 30 cm
7025.030	KLIKLIJST 25 mm A3 30 x 42 cm
7025.042	KLIKLIJST 25 mm A2 42 x 60 cm
7032.050	KLIKLIJST 32 mm 50 x 70 cm
7032.060	KLIKLIJST 32 mm A1 60 x 84 cm
7032.070	KLIKLIJST 32 mm 70 x 100 cm
7032.084	KLIKLIJST 32 mm A0 84 x 119 cm
9.4236	HAAK T.B.V. KLIKLIJSTEN (MAX. 2,5 kg)

POSTERSYSTEMEN

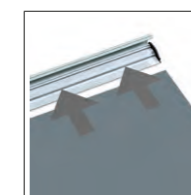

7350.050	POSTER SNAP 50 cm
7350.070	POSTER SNAP 70 cm
7350.100	POSTER SNAP 100 cm
7350.120	POSTER SNAP 120 cm

XPO RAIL / PANEL GRIP

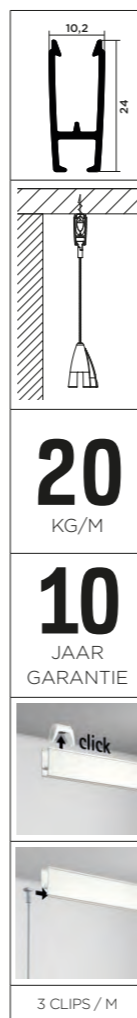

De Xpo Rail is ideaal voor het ophangen van bewegwijzing en reclame-uitingen vanaf het plafond in ruimtes. In combinatie met de Artiteq Solid Slider ophangdraden en Panel Grips kunnen panelen van verschillend materiaal met een dikte tussen 1 en 4 mm vanaf het plafond gehangen worden. De Xpo Rail wordt bevestigd met behulp van clips waar de rail stevig op vast geklikt wordt. De Xpo Rail is ontworpen voor gebruik vanaf het plafond in de vrije ruimte. Dit betekent dat om veiligheidsredenen alleen het gebruik van Solid Slider ophangdraden wordt geadviseerd in combinatie met deze rail.

RAIL



	XPO RAIL 200 cm WIT PRIMER	XPO RAIL 200 cm ZWART	XPO RAIL 200 cm ALU
ARTIKELNR.	05.15200	05.15201	05.15202

MONTAGESETS

5092	XPO RAIL WIT 200 cm
5093	XPO RAIL ZWART/ALU 200 cm

PANEL GRIP



	PANEL GRIP (1-4 mm)	SOLID SLIDER 2 mm
ARTIKELNR.	7806.140	ZIE PAGINA 15 (OPHANGDRADEN) VOOR DE VERSCHILLENDE BESCHIKBARE LENGTES



montagevideo

INHOUD MONTAGESET



		AANTAL 200 cm
05.15010	CLIP XPO RAIL	6x
9.4931	PLUG FISHER 5 mm	6x
9.4929	SCHROEF TBV PLUG FISHER 5 mm	6x
05.15020 / 05.15030	EINDKAP XPO RAIL WIT / ZWART	2x
2639	INSTRUCTIE	1x

UNI HANGER / PANEL GRIP

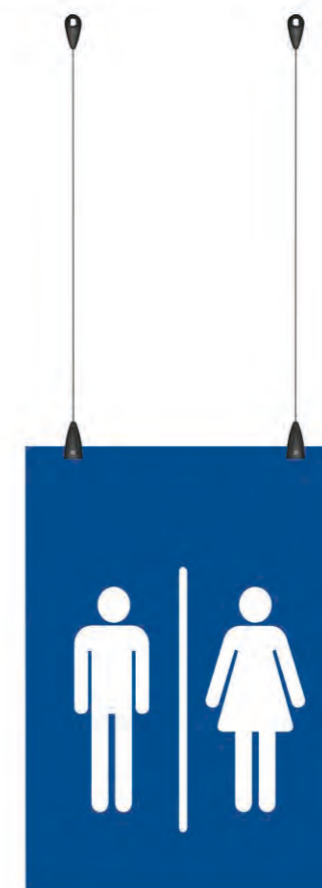

Voor bewegwijzing of andere uitingen vanaf het plafond biedt de Uni Hanger in combinatie met de Panel Grips een oplossing. De Uni Hanger wordt met pluggen en schroeven aan het plafond bevestigd en is zo ontworpen dat elke Artiteq Twister ophangdraad erin past. Ophangdraden van 1 en 2 mm, van perlon en staaldraad kunnen worden toegepast. De Panel Grips worden op de ophangdraad eenvoudig bevestigd en bieden de mogelijkheid om panelen met een dikte van 1-4 mm te presenteren.

UNI HANGER



	UNI HANGER
ARTIKELNR.	7806.150

COMPATIBEL MET ALLE TWISTER DRADEN (ZIE PAG. 15)

PANEL GRIP



	PANEL GRIP (1-4 mm)
ARTIKELNR.	7806.140



montagevideo

LOOP HANGER



MAX.
10
KG

10
JAAR
GARANTIE

Snel en veilig elementen ophangen

De Loop Hanger beschikt over een mechanisme dat, in combinatie met staalkabel, een snelle en praktische oplossing biedt voor het ophangen van verschillende elementen. Denkt u hierbij niet alleen aan reclameborden of een los hangend paneel in een ruimte, maar ook aan meer industriële elementen als bijvoorbeeld kabelgoten, leidingen, inbouwspots of zelfs verlaagde plafondeilanden. De Loop Hanger staat garant voor een snelle installatie zonder enig gebruik van gereedschap. Naast het ophangen is het systeem ook uitstekend te gebruiken voor het beveiligen of ondersteunen van elementen.

De Loop Hanger is een ophangstelsel dat zeer eenvoudig is in gebruik, in één beweging is af te stellen in hoogte en bovendien makkelijk demonteerbaar is. In 2 stappen wordt de staaldraad in het mechanisme gebracht en geblokkeerd. Vervolgens zijn er oneindig veel mogelijkheden om elementen op te hangen. De Loop Hanger is verkrijgbaar in de vorm van 4 sets inclusief staaldraad met haak- en lus afwerking, met de schilderijhaak Micro Grip 1 mm en in combinatie met een lijsthanger.

LOOP HANGER

LOOP HANGER	SET LOOP HANGER + LIJSTHANGER 200 cm	SET LOOP HANGER + LUS 200 cm	SET LOOP HANGER + MICRO GRIP 1 mm 200 cm	SET LOOP HANGER + HAAK 200 cm	
ARTIKELNR.	7805.052	7840.330	7840.310	7840.320	7840.300

MAGNETISCHE PLAFONDHANGER



Eenvoudig panelen ophangen in een ruimte

Voor ruimtes met systeemplafonds biedt de magnetische plafondhanger een goede oplossing voor het ophangen van lichte (reclame) panelen in een ruimte. De magnetische plafondhanger is een eenvoudig en efficiënt ophangstelsel voor signing in een ruimte.

MAGNETISCHE PLAFONDHANGER

	7450.010	MAGNETISCHE PLAFONDHANGER		MAX. 1 kg
	7450.100	MAGNETISCHE PLAFONDHANGER + TWISTER 1 mm PERLON + MICRO GRIP 1 mm	OPHANGSET	MAX. 1 kg
*COMPATIBEL MET ALLE TWISTER 1 mm EN 2 mm OPHANGDRADEN - ZIE PAGINA 15				

► OVERIG

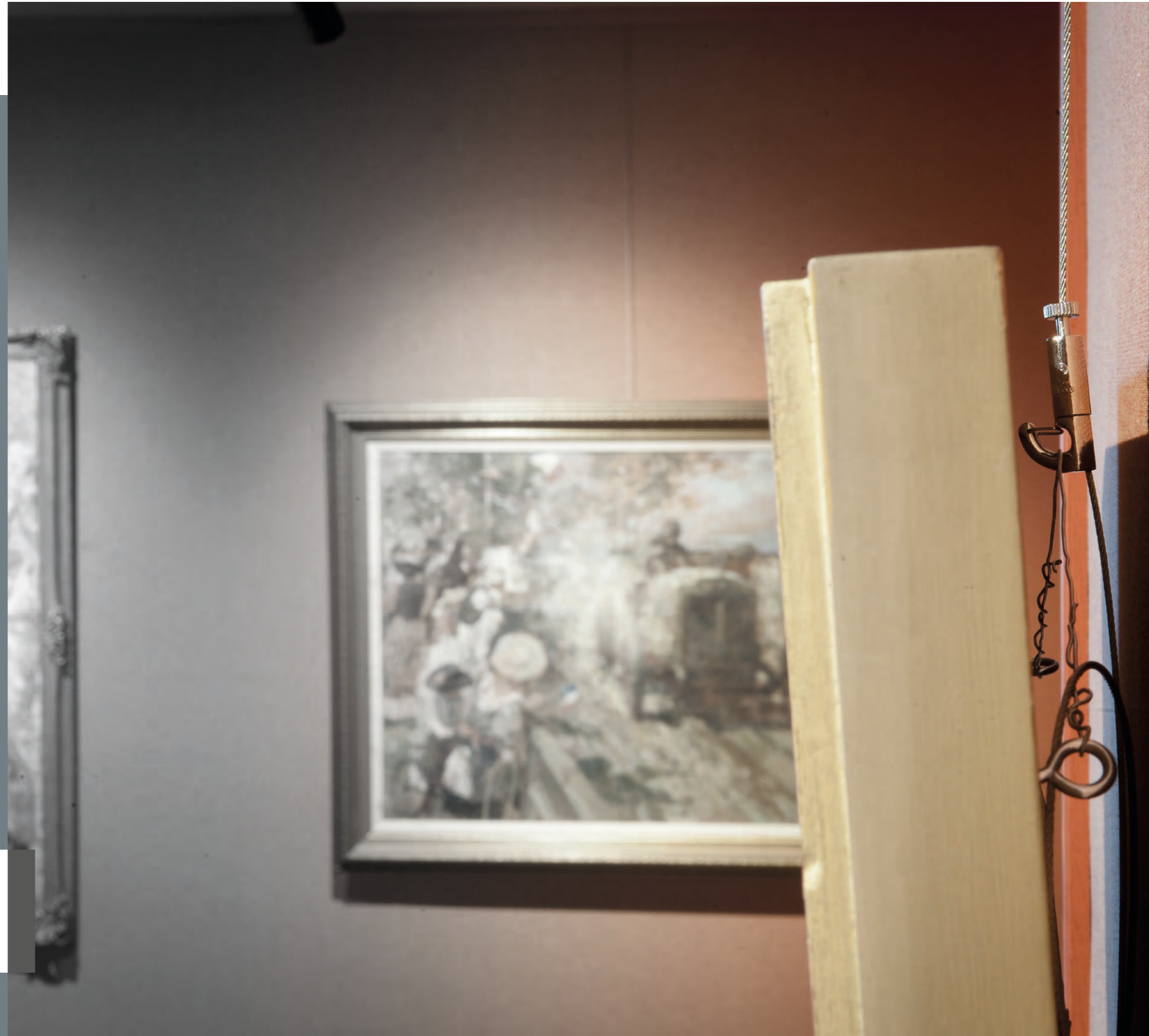

SIMPLE
SAFE
STRONG

LIJSTBENODIGDHEDEN

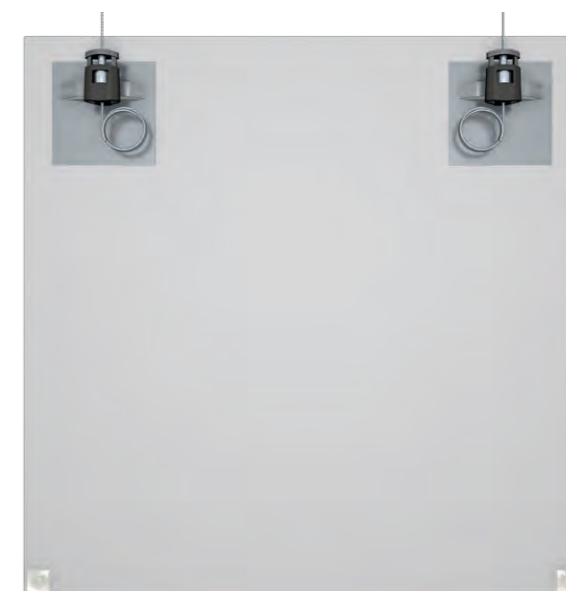

D-RING HANGER SCHROEF D-RING SET LIJSTDRAAD + HAAKJES

ARTIKELNR. 805.249 9.4911 9.5522



LIJSTHANGER
1-1,5 MM STAALDRAAD
(MAX. 10 kg)

ARTIKELNR. 7805.055



LIJSTHANGER ZWAAR T.B.V. HOUT LIJSTHANGER ZWAAR T.B.V. ALUMINIUM SET LIJSTHOEKEN ZWAAR L&R

ARTIKELNR. 808.650 808.720 808.600



DIBOND HANGER AFSTANDHOUDER

ARTIKELNR.	809.045	45 x 45 mm (MAX. 1,5 KG)	809.001	12,5 x 12,5 x 5,7 mm
	809.070	70 x 70 mm (MAX. 3 KG)		
	809.100	100 x 100 mm (MAX. 6 KG)		
	809.200	100 x 200 mm (MAX. 12 KG)		

DRADEN OP SPOEL



STAALDRAAD
1 mm SPOEL

STAALDRAAD
1,2 mm SPOEL

STAALDRAAD
1,5 mm SPOEL

PERLONKOORD
2 mm SPOEL

ARTIKELNR. 100 m	9.4904	9.4955	9.4990	9.4404
ARTIKELNR. 500 m	-	-	-	9.4421S



PERSNIPPEL
1-1,2 mm

DRAADKLEM
1,5 mm ALU

DRAADKLEM
2 mm ALU

OPHANGNIPPEL

ARTIKELNR. 9.4905 9.4430 9.4431 9.4211

OVERIG



TEGELHANGER 32 mm (MAX. 200 GR)

BORDHANGER 18-24 cm (MAX. 1 KG)

ARTIKELNR. 808.130 807.025



OVERIG

MAGNETISCHE KAPSTOKKEN



7420.001

MAGNETISCHE KAPSTOK 2 HAKEN STANDAARD

300 x 65 x 65 mm



7420.002

MAGNETISCHE KAPSTOK 4 HAKEN STANDAARD

600 x 65 x 65 mm



7420.003

MAGNETISCHE KAPSTOK 2 HAKEN DE LUXE

215 x 80 x 45 mm



7420.004

MAGNETISCHE KAPSTOK 4 HAKEN DE LUXE

410 x 80 x 45 mm



CLICK RAIL WIT ALL-IN-ONE

Het flexibele schilderij ophangstelsel Click Rail is beschikbaar in verschillende all-in-one economy kits. Deze retail verpakkingen bevatten rail, bevestigingsmateriaal en instructievel, ophangkoorden en haken en zijn beschikbaar in sets van 2, 4 en 6 meter. De all-in-one economy sets bieden een complete oplossing en zijn direct inzetbaar voor verkoop.

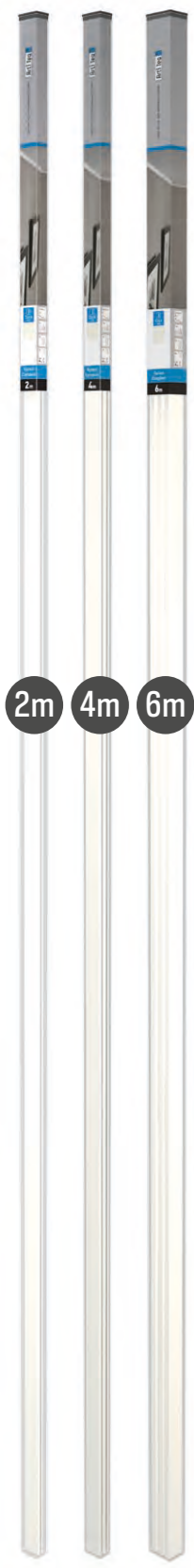

2m 4m 6m

COMPLETE SET 2m

ARTIKELNR. 9.5621	CLICK RAIL WIT RAL 9010	BEVESTIGINGSMATERIAAL	EINDKAP	GLIJDER PERLON 2 mm HAAK 4 kg

COMPLETE SET 4m

ARTIKELNR. 9.5627	CLICK RAIL WIT RAL 9010	BEVESTIGINGSMATERIAAL	EINDKAP	GLIJDER PERLON 2 mm HAAK 4 kg

COMPLETE SET 6m

ARTIKELNR. 9.5629	CLICK RAIL WIT RAL 9010	BEVESTIGINGSMATERIAAL	EINDKAP	GLIJDER PERLON 2 mm HAAK 4 kg

CLICK RAIL WIT PRIMER / ALU ALL-IN-ONE

COMPLETE SET 2m

ARTIKELNR. 9.5623	CLICK RAIL WIT PRIMER RAL 9016	BEVESTIGINGSMATERIAAL	EINDKAP	GLIJDER PERLON 2 mm HAAK 4 kg

COMPLETE SET 4m

ARTIKELNR. 9.5628	CLICK RAIL WIT PRIMER RAL 9016	BEVESTIGINGSMATERIAAL	EINDKAP	GLIJDER PERLON 2 mm HAAK 4 kg

COMPLETE SET 6m

ARTIKELNR. 9.5630	CLICK RAIL WIT PRIMER RAL 9016	BEVESTIGINGSMATERIAAL	EINDKAP	GLIJDER PERLON 2 mm HAAK 4 kg

COMPLETE SET 2m

ARTIKELNR. 9.5622	CLICK RAIL ALU	BEVESTIGINGSMATERIAAL	EINDKAP	GLIJDER PERLON 2 mm HAAK 4 kg

DISPLAYS & DEMONSTRATIEMATERIAAL



DISPLAY HANGING SOLUTIONS MICRO GRIP		
3291C	DISPLAY HANGING SOLUTIONS MICRO GRIP	50x34x212 cm

INHOUD DISPLAY HANGING SOLUTIONS MICRO GRIP (3291C)		AANTAL
9.7130	ALL-IN-ONE KIT 2 m CLICK MICRO GRIP RAIL WIT PRIMER	12
9.7131	ALL-IN-ONE KIT 4 m CLICK MICRO GRIP RAIL WIT PRIMER	8
9.7090	MICRO GRIP 2 mm (2X)	10
9.7091	TWISTER 2 mm PERLON 2mm 200 cm + MICRO GRIP 2 mm	10
9.7092	TWISTER 2 mm PERLON 2mm 200 cm (2X)	5
9.7093	MONTAGE SET CLICK RAIL 2 m	5
9.7094	PICTURE MOUSE SOLO	5
9.7141	INFO RAIL RETAIL PACK WIT 100 cm	5





INFO RAIL RETAIL PACK





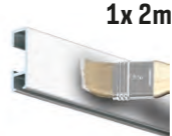







9.7140	INFO RAIL RETAIL PACK ALU 100 cm
9.7141	INFO RAIL RETAIL PACK WIT 100 cm

ZIE PAGINA 68 VOOR INFO RAIL

CLICK RAIL WIT PRIMER MICRO GRIP ALL-IN-ONE

COMPLETE SET 2m				
	 1x 2m	 6x	 2x	 2x max. 20 kg
	CLICK RAIL WIT PRIMER RAL 9016	BEVESTIGINGSMATERIAAL	EINDKAP	MICRO GRIP 2 mm + TWISTER 2 mm PERLON
ARTIKELNR.	9.7130			

COMPLETE SET 4m				
	 2x 2m	 12x	 2x	 3x max. 20 kg
	CLICK RAIL WIT PRIMER RAL 9016	BEVESTIGINGSMATERIAAL	EINDKAP	MICRO GRIP 2 mm + TWISTER 2 mm PERLON
ARTIKELNR.	9.7131			

ACCESSOIRES RETAIL SETS		
	9.7090	MICRO GRIP 2 mm (2X)
	9.7091	TWISTER 2 mm PERLON 200 cm + MICRO GRIP 2 mm
	9.7092	TWISTER 2 mm PERLON 200 cm (2X)
	9.7093	MONTAGESET CLICK RAIL 2 m
	9.7094	PICTURE MOUSE SOLO

DISPLAYS & DEMONSTRATIEMATERIAAL



DISPLAY ART HANGING SOLUTIONS XS		
3290C	DISPLAY AHS XS	50 x 34 x 212 cm

INHOUD DISPLAY ART HANGING SOLUTIONS XS		AANTAL
9.7051	EINKAPPEN WIT (2x)	6
9.7053	HOEKVERBINDER (2x)	6
9.7055	CLICK & CONNECT (6x) + SCHROEVEN + PLUGGEN	6
9.7076	TWISTER 2 mm PERLON 200 cm (2x)	12
9.7058	HAAK 15 kg (2x)	6
9.7082	HAAK 4 kg + TWISTER 2 mm PERLON 150 cm	6
9.7075	HAAK 4 kg (2x)	6
9.7083	HAAK 15 kg + TWISTER 2 mm PERLON 150 cm	6
9.4348	CLICK RAIL WIT PRIMER 200 cm	20
9.7162	ALL-IN-ONE KIT CLICK RAIL WIT PRIMER 200 cm	12
3199	CONSUMENTENFOLDER	25
3290	DISPLAY	1

ACCESSOIRES RETAIL SETS



9.7051	EINKAPPEN WIT (2x)
9.7053	HOEKVERBINDER (2x)
9.7055	CLICK & CONNECT (6x) + SCHROEVEN + PLUGGEN
9.7076	TWISTER 2 mm PERLON 200 cm (2x)
9.7058	HAAK 15 kg (2x)
9.7082	HAAK 4 kg + TWISTER 2 mm PERLON 150 cm
9.7075	HAAK 4 kg (2x)
9.7083	HAAK 15 kg + TWISTER 2 mm PERLON 150 cm

RETAIL SETS

COMPLETE SET 2m

	1x 2m		6x		2x		2x
	CLICK RAIL WIT PRIMER RAL 9016		BEVESTIGINGSMATERIAAL		EINDKAP		HAAK 15 kg + TWISTER 2 mm PERLON
ARTIKELNR.	9.7162						

COMPLETE SET 2m

	1x 2m		6x		2x		2x
	CLICK RAIL WIT RAL 9010		BEVESTIGINGSMATERIAAL		EINDKAP		HAAK 15 kg + TWISTER 2 mm PERLON
ARTIKELNR.	9.7161						

COMPLETE SET 2m

	1x 2m		6x		2x		2x
	CLICK RAIL ALU GEBORSTELD		BEVESTIGINGSMATERIAAL		EINDKAP		HAAK 15 kg + TWISTER 2 mm PERLON
ARTIKELNR.	9.7163						

COMPLETE SET 2m

	1x 2m		6x		2x		2x
	CLICK RAIL ALU GEBORSTELD		BEVESTIGINGSMATERIAAL		EINDKAP		HAAK 15 kg + TWISTER 2 mm STAALDRAAD
ARTIKELNR.	9.7164						

DISPLAYS & DEMONSTRATIEMATERIAAL

DEMONSTRATIEMATERIAAL



DEMOBORDEN	
9.5730	DEMOBORD CLICK RAIL PRO 50 x 130 cm
9.5731	DEMOBORD COMBI RAIL PRO LIGHT 50 x 130 cm
9.5732	DEMOBORD CLASSIC RAIL + CLASSIC RAIL+ 50 x 130 cm
9.5733	DEMOBORD DECO RAIL 50 x 130 cm
9.5735	DEMOBORD DISPLAY IT FIXED + FLEX 50 x 130 cm
9.5737	DEMOBORD MAGNETISCHE OPLOSSINGEN 50 x 130 cm
9.5739	DEMOBORD WHITEBOARDSET + SCHEIDINGSWANDHAKEN 50 x 130 cm
9.5740	DEMOBORD CONTOUR RAIL 50 x 130 cm
9.5741	DEMOBORD LOOP HANGER 50 x 130 cm
9.5742	DEMOBORD INFO RAIL + INFO RAIL ME 50 x 130 cm
9.5743	DEMOBORD KLIKLIJSTEN + POSTER SNAP 50 x 130 cm
9.5745	DEMOBORD SHADOWLINE 50 x 130 cm
9.5746	DEMOBORD ARTSTRIP + CEILING STRIP 50 x 130 cm
9.5747	DEMOBORD TOP RAIL + UP RAIL 50 x 130 cm



DESK DISPLAY		
3301	CLICK RAIL / CONTOUR RAIL / INFO RAIL	40 x 21 x 8 cm



DEMOKOFFER		
5038	DEMOKOFFER + SET 3 INLAYS INCL. MONSTERS	58 x 40 x 12 cm
5038A	SET 3 INLAYS INCL. MONSTERS	

DEMONSTRATIEMATERIAAL

DEMONSTRATIEMATERIAAL



SAMPLE KIT		
3250	SCHILDERIJ OPHANGSYSTEMEN INBOUW	15,5 x 7,5 x 7,5 cm

SAMPLE KIT		
3252	SAMPLE KIT SCHILDERIJ OPHANGSYSTEMEN WAND (CONTOUR RAIL / CLICK RAIL / CLICK RAIL PRO)	
3254	SAMPLE KIT SCHILDERIJ OPHANGSYSTEMEN PLAFOND (ART STRIP / TOP RAIL)	
3255	SAMPLE KIT UP RAIL	

DEMOMAP	
5028	DEMOMAP IMAGINE IT

BROCHURES

ARTIKELNR.	OMSCHRIJVING
2620	ARTITEQ PRODUCT CATALOGUS NL
2621	ARTITEQ PRODUCT CATALOGUS EN
2622	ARTITEQ PRODUCT CATALOGUS FR
2623	ARTITEQ PRODUCT CATALOGUS DE
2490	BROCHURE VOOR HET ONDERWIJS NL
2491	BROCHURE VOOR HET ONDERWIJS EN
2492	BROCHURE VOOR HET ONDERWIJS FR
2493	BROCHURE VOOR HET ONDERWIJS DE
2494	BROCHURE INBOUW OPHANGSYSTEMEN NL
2495	BROCHURE INBOUW OPHANGSYSTEMEN EN
2496	BROCHURE INBOUW OPHANGSYSTEMEN FR
2497	BROCHURE INBOUW OPHANGSYSTEMEN DE
1059	MINI CATALOGUS

ARTIKELNR.	OMSCHRIJVING
3746	BROCHURE ENJOY LIFE LOVE LIVING NL
3747	BROCHURE ENJOY LIFE LOVE LIVING EN
3748	BROCHURE ENJOY LIFE LOVE LIVING FR
3450	BROCHURE ENJOY LIFE LOVE LIVING DE
2602	BROCHURE IMAGINE IT NL
2603	BROCHURE IMAGINE IT EN
2605	BROCHURE IMAGINE IT FR
2606	BROCHURE IMAGINE IT DE



COMPACT
SAFE
FLEXIBLE

ARTIKEL INDEX

ARTIKELNR	PAGINA	ARTIKELNR	PAGINA	ARTIKELNR	PAGINA	ARTIKELNR	PAGINA	ARTIKELNR	PAGINA
1015	34	3746	93	9.3394	23/49	9.4219	16/42	9.4310	29
1016	34	3747	93	9.4104	10/25	9.4235	17	9.4313	29
1059	93	3748	93	9.4105	10/25	9.4236	75	9.4314	29
2386	10	3750	93	9.4106	25	9.4237	21	9.4318	22
2387	11	4060	10	9.4107	10/25	9.4238	51	9.4319	22
2388	8	4061	10	9.4108	10/25	9.4239	51	9.4320	22
2389	21/23	4064	10	9.4113	10/25	9.4241	51	9.4321	22
2390	29	4065	10	9.4119	25	9.4244	21	9.4323	29
2390	29	4066	11	9.4120	11/25	9.4246	51	9.4324	29
2490	93	4067	11	9.4121	11/25	9.4247	51	9.4326	29
2491	93	4068	29	9.4122	11/25	9.4248	51	9.4327	29
2492	93	4069	29	9.4123	11/25	9.4253	23	9.4339	10
2493	93	4070	29	9.4124	11/25	9.4255	23	9.4340	10
2494	93	4071	22	9.4151	21	9.4256	23	9.4341	10
2495	93	4071	22	9.4152	21	9.4261	16/42	9.4342	10
2496	93	4072	22	9.4153	21	9.4262	16/42	9.4343	10
2497	93	4072	22	9.4155	21	9.4271	23	9.4346	10
2563	28	4073	11	9.4161	21	9.4272	23	9.4348	10/90
2602	93	4074	11	9.4162	21	9.4273	23	9.4349	10
2603	93	4075	29	9.4163	21	9.4274	23	9.4350	10
2605	93	4076	29	9.4165	21	9.4277	23	9.4351	10
2606	93	4077	29	9.4170	21	9.4278	23	9.4353	10
2620	93	4078	22	9.4171	21	9.4279	23	9.4354	10
2621	93	4078	22	9.4188	63	9.4280	23	9.4357	21
2622	93	4079	22	9.4196	15/41	9.4290	23	9.4358	21
2623	93	4079	22	9.4198	15/41/63	9.4291	23	9.4360	10
2639	76	4098	28	9.4205	16/42	9.4293	23	9.4362	29
3199	90	4099	28	9.4207	16/42	9.4303	10	9.4367	29
3250	93	5028	93	9.4208	16/42	9.4304	10	9.4378	29
3252	93	5038	92	9.4209	16/42	9.4305	21	9.4379	29
3254	93	5092	76	9.4211	82	9.4306	21	9.4390	21
3255	93	5093	76	9.4216	21	9.4307	21	9.4391	21
3290	90	05.6110	59	9.4217	21	9.4308	21	9.4400	17
3301	92	9.3390	23	9.4218	18/44	9.4309	29	9.4402	17

ARTIKEL INDEX

ARTIKELNR	PAGINA	ARTIKELNR	PAGINA	ARTIKELNR	PAGINA	ARTIKELNR	PAGINA	ARTIKELNR	PAGINA
9.4404	82	9.4931	8/10/11/25/ 28/34/76	9.6674	17/43	05.08410	39	05.55025	68
9.4412	51	9.4955	82	9.7051	90	05.08420	38	05.55050	68
9.4413	51	9.4975	51	9.7053	90	05.08420	38	05.55100	68
9.4414	51	9.4976	51	9.7055	90	05.08430	39	05.55200	68
9.4415	51	9.4977	51	9.7058	90	05.08430	39	05.55300	68
9.4416	51	9.4978	51	9.7075	90	05.09099	55/57	05.56100	68
9.4424	21/50	9.4979	51	9.7076	90	05.09133	55/57	05.56200	68
9.4425	21/50	9.4990	82	9.7082	90	05.09166	55/57	05.60100	59
9.4426	21/50	9.5522	80	9.7083	90	05.10099	55/57	05.60200	59
9.4427	21/50	9.5621	86	9.7090	88/89	05.10133	55/57	05.61200	59
9.4428	21/50	9.5622	82/87	9.7091	88/89	05.10166	55/57	05.75100	34
9.4430	82	9.5623	87	9.7092	88/89	05.13099	58	05.75110	34
9.4431	82	9.5627	86	9.7093	88/89	05.13133	58	05.75126	34
9.4500	51	9.5628	87	9.7094	88/89	05.13166	58	05.75213	34
9.4503	50/51	9.5629	86	9.7130	88/89	05.14010	58	805.249	80
9.4504	50/51	9.5630	87	9.7131	88/89	05.14099	58	807.025	83
9.4506	50/51	9.5730	92	9.7140	88	05.14133	58	808.130	83
9.4510	18/44	9.5731	92	9.7141	88	05.14166	58	808.600	83
9.4540	51	9.5732	92	9.7161	93	05.15010	76	808.650	83
9.4541	51	9.5733	92	9.7162	90/93	05.15020	76	808.720	83
9.4550	71	9.5735	92	9.7163	93	05.15030	76	809.001	83
9.4900	29	9.5737	92	9.7164	93	05.15200	76	809.045	83
9.4901	21/23/25	9.5739	92	9.9004	17	05.15201	76	809.070	83
9.4902	21/23/25	9.5740	92	05.05320	11	05.15202	76	809.100	83
9.4903	29	9.5741	92	05.05330	11	05.47100	68	809.200	83
9.4904	82	9.5742	92	05.05420	11	05.47150	68	08.23100	15
9.4905	82	9.5743	92	05.05430	11	05.47160	68	08.23150	15
9.4909	25	9.5745	92	05.06020	28	05.47170	68	08.23200	15
9.4911	82	9.5746	92	05.06200	28	05.47200	68	08.23250	15
9.4912	29	9.5747	92	05.06300	28	05.54025	68	08.23300	15
9.4913	29	9.6645	17	05.07310	36	05.54050	68	08.23500	15
9.4928	25	9.6670	17/43	05.08310	36	05.54100	68	08.43100	15
9.4929	8/10/11/25/ 28/34/49/76	9.6671	17/43	05.08320	37	05.54200	68	08.43150	15
9.4930	16/21/49	9.6672	17/43	05.08400	38	05.54300	68	08.43200	15

ARTIKELNR	PAGINA	ARTIKELNR	PAGINA	ARTIKELNR	PAGINA	ARTIKELNR	PAGINA	ARTIKELNR	PAGINA
08.43250	15	30.31220	8/9/25	7410.002	51	7508.025	72	7805.052	76
08.43300	15	30.31310	8	7410.003	51	7510.001	72	7805.055	80
08.43500	15	30.31320	8	7410.004	51	7510.002	72	7806.140	76/77
09.13100	15/41	30.31330	8	7420.001	85	7510.003	72	7806.150	77
09.13150	15/41	30.31340	8	7420.002	85	7510.004	72	7820.200	55/57
09.13200	15/41	30.41100	16/42	7420.003	85	7510.005	72	7820.200	55/57
09.13250	15/41	30.41200	16/42	7420.004	85	7510.006	72	7820.210	55/57
09.13300	15/41	30.41250	16/42	7430.001	71	7510.007	72	7820.220	55/57
09.23100	15/41	30.42100	17/43	7430.002	68	7510.008	72	7820.400	61
09.23150	15/41	30.42150	17/43	7430.010	19/45	7510.009	72	7830.401	61
09.23200	15/41	30.42200	17/43	7430.020	19/45	7510.010	72	7840.100	74
09.23250	15/41	40.11200	12	7450.010	79	7510.011	72	7840.150	49
09.23300	15/41	40.11300	12	7450.100	79	7510.012	72	7840.220	48
09.23500	15/41	40.21200	12	7507.010	73	7510.013	72	7840.240	48
09.33100	15/41	40.21500	12	7507.011	73	7512.001	72	7840.300	76
09.33150	15/41	40.21700	12	7507.012	73	7512.002	72	7840.310	76
09.33200	15/41	40.31300	12	7507.013	73	7512.003	72	7840.320	76
09.33250	15/41	40.31500	12	7507.014	73	7803.211	61/63	7840.330	76
09.33300	15/41	40.32060	12	7507.015	73	7803.211	61/63	7870.003	65
09.33500	15/41	40.32100	12	7507.016	73	7803.212	61/63	7870.004	65
09.63150	15/41	40.32300	12	7507.017	73	7803.301	61/63	7870.006	65
09.63200	15/41	40.41306	12	7508.010	72	7803.302	61/63	7870.100	65
09.63300	15/41	40.41308	12	7508.011	72	7804.210	57/59	3290C	90
30.11200	8/9	7020.015	75	7508.012	72	7804.220	57/59	3291C	88
30.11201	8/9	7020.021	75	7508.013	72	7804.310	57/59	5038A	92
30.11300	8/9	7025.030	75	7508.014	72	7804.320	57/59	9.4421S	82
30.11301	8/9	7025.042	75	7508.015	72	7805.001	61/63		
30.21150	15/41	7032.050	75	7508.016	72	7805.002	61/63		
30.21200	15/41	7032.060	75	7508.017	72	7805.003	61/63		
30.21300	15/41	7032.070	75	7508.018	72	7805.005	61/63		
30.22150	15/41	7032.084	75	7508.019	72	7805.007	19/45		
30.22200	15/41	7350.050	75	7508.020	72	7805.014	19/45		
30.22300	15/41	7350.070	75	7508.021	72	7805.016	19/45		
30.31110	8/9/25	7350.100	75	7508.022	72	7805.030	49		
30.31180	9	7350.120	75	7508.023	72	7805.040	49		
30.31210	8/9/25	7410.001	51	7508.024	72	7805.042	48		

► NOTITIES

ARTITEQ
HERASTRAAT 39
5047 TX TILBURG
NEDERLAND
T +31 (0)13 572 90 70
F +31 (0)13 572 90 75
INFO@ARTITEQ.COM
WWW.ARTITEQ.COM

