



**STATE OF THE ART  
HANGING SYSTEMS**  
PRODUCT CATALOGUS

NL

# ▶ INNOVATIE EN TEAMWORK



IN-HOUSE  
RESEARCH & DEVELOPMENT



IN-HOUSE  
QUALITY CONTROL



MARKETING &  
SALES



PRODUCT  
SPECIALIST



# ► OVER ARTITEQ

Als productspecialist op het gebied van ophang-concepten, ontwikkelt Artiteq sinds 1995 vanuit Tilburg (NL) flexibele ophangsystemen voor schilderijen en andere wanddecoraties. Omdat het inrichten van wanden meer omvat dan alleen schilderijen ophangen en mede door het productspecialisme, heeft Artiteq de afgelopen jaren een uitgebreid assortiment aan producten ontwikkeld. Naast de schilderij ophangsystemen brengt Artiteq presentatiesystemen en solo ophangsystemen (los van een railsysteem) op de markt. Mede door de in-house expertise met een eigen productontwikkeling en kwaliteitscontrole, levert Artiteq ook met succes maatwerk oplossingen voor uiteenlopende ophangvraagstukken. Flexibiliteit en een continue drive om te blijven innoveren, beschrijven de kracht van Artiteq. Bij het ontwerpen en produceren van onze ophangsystemen, streven wij naar de beste kwaliteit en hebben hierbij milieu en duurzaamheid hoog in het vaandel staan. Artiteq ophangsystemen worden wereldwijd in meer dan 60 landen verkocht.





# PRODUCT CATEGORIEËN

WANDSYSTEMEN	PLAFONDSYSTEMEN	PRESENTATIESYSTEMEN
06	26	40
OPHANGDRADEN & HAKEN	OPHANGDRADEN & HAKEN	
16	36	
SOLO OPHANGSYSTEMEN	LIJSTEN & LIJSTBENODIGDHEDEN	ALL-IN-ONE KITS
56	66	70
		VERKOOP ONDERSTEUNING
		72

# ▶ WANDSYSTEMEN

FLEXIBLE  
SAFE  
STRONG





CLICK RAIL // UNIVERSITEIT TILBURG

# CONTOUR RAIL



## Compact en aantrekkelijk ophangstelsysteem

“Less rail, more art”. Contour Rail volstaat met een zo klein mogelijk formaat en heeft een aantrekkelijk, strak design. Schilderijen, fotolijsten ophangen en verplaatsen is eenvoudig met de Contour Rail.

De schilderijrails is met behulp van clips te monteren aan de wand (afstand vanaf plafond minimaal 15 mm).

Naast de aluminium versie van de rail bestaat ook een witte uitvoering, die tevens overschilderbaar is.

De ophangdraden Twister 1 mm met ophanghaak Micro Grip 1 mm hebben een verfijnde stijl, die goed passen bij de compacte vorm van dit ophangstelsysteem.



**20**  
KG/M

**10**  
JAAR  
GARANTIE

## RAIL



CONTOUR RAIL  
WIT PRIMER  
RAL 9016

CONTOUR RAIL  
ALU

P/1\*

P/1\*

	CONTOUR RAIL WIT PRIMER RAL 9016	CONTOUR RAIL ALU
ARTIKELNR. 200 cm	30.11201	30.11200
ARTIKELNR. 300 cm	30.11301	30.11300
	MONTAGESET WIT	MONTAGESET GRIJS
ARTIKELNR. 200 cm	30.31310	30.31320
ARTIKELNR. 300 cm	30.31330	30.31340

## INHOUD MONTAGESET



montagevideo



		AANTAL 200 cm	AANTAL 300 cm
30.31110	CLICK&CONNECT	6x	9x
9.4929	SCHROEF	6x	9x
9.4930	PLUG	6x	9x
30.31210 (WIT) / 30.31220 (GRIJS)	EINDKAP	2x	2x
2388	INSTRUCTIE	1x	1x

ALLE BEVESTIGINGSMATERIALEN, EINDKAPPEN EN HOEKVERBINDERS ZIJN LOS TE BESTELLEN - ZIE OVERZICHT P. 25

\* P/1: PER STUK VERPAKT IN FOLIE

# CONTOUR RAIL VERLIJMD



In situaties waar boren geen optie is biedt Contour Rail een oplossing: de rail kan namelijk tegen het plafond en de wand verlijmd worden. Door de speciale vormgeving kan de lijm op de juiste manier in en op het profiel worden aangebracht. Contour Rail verlijmd en geverfd in de kleur van de wand, biedt op een onopvallende manier alle voordelen van een flexibel ophangstelsel: schilderijen ophangen en verplaatsen zonder de wanden te beschadigen.

## RAIL



CONTOUR RAIL  
WIT PRIMER  
RAL 9016

CONTOUR RAIL  
ALU

P/1\*

P/1\*

	P/1*	P/1*
ARTIKELNR. 200 cm	30.11201	30.11200
ARTIKELNR. 300 cm	30.11301	30.11300

## EINDKAP



EINDKAP

KLEUR

WIT

GRIJS

ARTIKELNR.

30.31210

30.31220

## BEVESTIGINGSMATERIALEN



LIJMSET CONTOUR RAIL (BEVESTIGING VAN 4,5-5 m)

3M OPPERVLAKTEREINIGER & LIJM PARABOND 600 WIT 290 ml

ARTIKELNR.	30.31180
------------	----------

\* P/1 PER STUK VERPAKT IN FOLIE

# CLICK RAIL

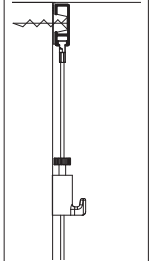
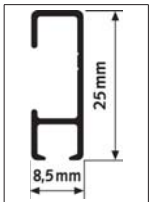

**30**  
KG/M

**10**  
JAAR  
GARANTIE



De Click Rail is een flexibel schilderij ophangstelsel dat eenmalig aan de wand gemonteerd wordt. Met het Click & Connect systeem is de montage van het railsysteem snel en eenvoudig. De Click Rail kan tegen het plafond gemonteerd worden en kan ook geschilderd worden in de kleur van de wand of het plafond. Het schilderij ophangstelsel wordt op deze manier bijna onzichtbaar. Het uiterlijk van de ophangrail maakt dat het makkelijk in elke ruimte en in elk interieur te integreren is. Schilderijen of fotolijsten ophangen is altijd flexibel door de verschillende ophangdraden met ophanghaken op elke gewenste plek in het railsysteem in te klikken.

## RAIL



CLICK RAIL - WIT RAL 9010

CLICK RAIL - WIT/PRIMER RAL 9016

CLICK RAIL - ALU GEBORSTELD

	CLICK RAIL - WIT RAL 9010		CLICK RAIL - WIT/PRIMER RAL 9016		CLICK RAIL - ALU GEBORSTELD	
	P/1*	P/20*	P/1*	P/20*	P/1*	P/20*
ARTIKELNR. 200 cm	9.4303	9.4353	9.4348	9.4350	9.4341	9.4340
ARTIKELNR. 300 cm	9.4304	9.4354	9.4349	9.4351	9.4343	9.4342
ARTIKELNR. 600 cm	9.4372		9.4346		9.4339	
MONTAGESET WIT		MONTAGESET WIT			MONTAGESET GRIJS	
ARTIKELNR. 200 cm	4065		4065		4064	
ARTIKELNR. 300 cm	4061		4061		4060	



montagevideo

## INHOUD MONTAGESET



		AANTAL 200 cm	AANTAL 300 cm
9.4113	CLICK&CONNECT	6x	9x
9.4929	SCHROEF	6x	9x
9.4930	PLUG	6x	9x
9.4105 (WIT) / 9.4104 (GRIJS)	EINDKAP	2x	2x
9.4107 (WIT) / 9.4108 (GRIJS)	HOEKVERBINDER	1x	1x
2386	INSTRUCTIE	1x	1x

ALLE BEVESTIGINGSMATERIALEN, EINDKAPPEN EN HOEKVERBINDERS ZIJN LOS TE BESTELLEN - ZIE OVERZICHT P. 25

\* P/1: PER STUK VERPAKT IN FOLIE / P/20 PER 20 VERPAKT IN FOLIE

# CLICK RAIL PRO

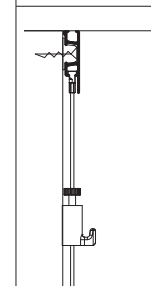
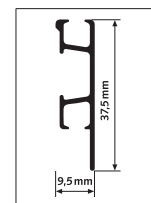

**50**  
KG/M

**10**  
JAAR  
GARANTIE



Click Rail Pro is de zwaardere uitvoering van de Click Rail. De montage van de rail is snel en eenvoudig met de Click & Connect clips en kan plafond aansluitend worden uitgevoerd. Ook is het mogelijk de rail zo te monteren, dat de glijder van de ophangdraad subtiel achter de rail wegvalt. Dankzij de maximale draagkracht van 50 kg/m is het ophangen van zware schilderijen en andere wanddecoraties geen probleem met de Click Rail Pro. Het veilig ophangen van uw kunst aan de muur kunt u aan dit systeem toevertrouwen. U bent hierbij verzekerd van flexibiliteit in het inrichten van de wanden. Het verplaatsen of vervangen van een kunstwerk kan immers snel en eenvoudig, en zonder de wanden te beschadigen.

RAIL		
	CLICK RAIL PRO - WIT/PRIMER RAL 9016	CLICK RAIL - ALU GEBORSTELD
ARTIKELNR. 200 cm	05.05420	05.05320
ARTIKELNR. 300 cm	05.05430	05.05330
	MONTAGESET WIT	MONTAGESET GRIJS
ARTIKELNR. 200 cm	4067	4066
ARTIKELNR. 300 cm	4074	4073



montagevideo

INHOUD MONTAGESET			
		AANTAL 200 cm	AANTAL 300 cm
9.4124	CLICK&CONNECT	6x	9x
9.4929	SCHROEF	6x	9x
9.4930	PLUG	6x	9x
9.4120 (WIT) / 9.4121 (GRIJS)	EINDKAP	2x	2x
9.4122 (WIT) / 9.4123 (GRIJS)	HOEKVERBINDER	1x	1x
2387	INSTRUCTIE	1x	1x

ALLE BEVESTIGINGSMATERIALEN, EINDKAPPEN EN HOEKVERBINDERS ZIJN LOS TE BESTELLEN - ZIE OVERZICHT P. 25

# COMBI RAIL PRO LIGHT

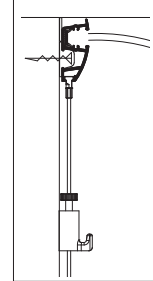
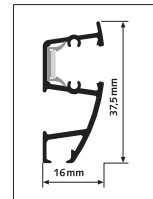

**50**  
KG/M

**2**  
JAAR  
GARANTIE



POWERED BY:  
**PHILIPS**  
MASTER LED



montagevideo

## RAIL / ONDERDELEN

COMBI RAIL PRO LIGHT RAL 9010 (INCL. BEVESTIGINGSMATERIAAL)	COMBI RAIL PRO LIGHT CONNECTOR SET ZOWEL RECHT ALS HOEKVERBINDER	AANSLUITBLOK	TRAFO HALOGEEN LED 220/12 INCL. AANSLUITBLOK		
			<b>60 W</b>	<b>100 W</b>	<b>300 W</b>
ARTIKELNR. 200 cm	40.11200	40.31300	40.32060	40.32100	40.32300
ARTIKELNR. 300 cm	40.11300	40.31300	40.32060	40.32100	40.32300

## LAMPEN

ARMATUUR	HALOGEENLAMP PHILIPS MR16 ZILVER HELDER			MASTER LED PHILIPS LV 3000K WARM WIT					
<b>20 cm</b>	<b>50 cm</b>	<b>70 cm</b>	<b>20 W</b>	<b>35 W</b>	<b>50 W</b>	<b>3,4 W</b>	<b>7 W</b>	<b>8 W</b>	
ARTIKELNR.	40.21200	40.21500	40.21700	40.41120	40.41135	40.41150	40.41303	40.41307	40.41308

FLEXIBLE  
SAFE  
HIGH END



### Kunst ophangen en mooi uitlichten

De Combi Rail Pro Light combineert schilderijen ophangen en uitlichten in één systeem. Door de fraaie, neutrale vormgeving van de rail is deze in vrijwel elk interieur te integreren. Met de verplaatsbare armaturen kunnen schilderijen en andere wanddecoraties optimaal en hoogwaardig uitgelicht worden aan de wand. Het wisselen of verplaatsen van kunst en schilderijen is eenvoudig met behulp van de Twister ophangdraden die op elke gewenste plek in de rail geplaatst kunnen worden. Het schilderij ophangstelsel biedt flexibiliteit en gebruiksgemak en garandeert onbeschadigde wanden in een ruimte.

### Eenvoudige installatie in 3 stappen

Het bevestigen van de rail en het installeren van de stroomvoorziening zijn snel (in 3 stappen) en eenvoudig uit te voeren zonder speciale gereedschappen en technieken. Stap 1 is het bevestigen van de clips (click&connect) aan de wand en de rail vastklikken. De rail zit meteen goed op zijn plaats en de stroomvoorziening kan vervolgens als stap 2 worden bevestigd. Stap 3 is het plaatsen van de armaturen voor de schilderijverlichting, die door middel van een kwartslag draaien snel op de juiste plaats in de rail bevestigd kunnen worden. De armaturen zijn geschikt voor LED en halogeen lampen en beschikbaar in de lengtes 20 cm, 50 cm en 70 cm. De armatuurkap, vervaardigd uit hoogwaardig kunststof en bestendig tegen hoge temperaturen, kan flexibel gericht worden op het uit te lichten schilderij, zonder vingers te branden.

Alle onderdelen van de Combi Rail Pro Light zijn goedgekeurd door gerenommeerde onafhankelijke keuringsinstituten. Voor de ophangkoorden en/of stangen heeft de ophangrail met schilderijverlichting een aparte geleider, waardoor ze dus gescheiden van de stroomgeleidende delen verplaatst kunnen worden.

# DECO RAIL

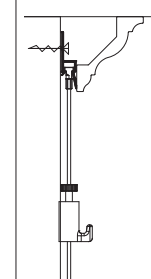
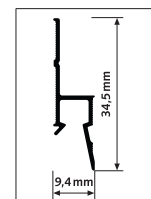

**20**  
KG/M

**10**  
JAAR  
GARANTIE



montagevideo

## Strakke wanden en toch flexibel inrichten

De Deco Rail is een ophangstelsel voor schilderijen en wanddecoraties dat achter de kroonlijst wordt gemonteerd. Het ophangstelsel is hierdoor niet zichtbaar, maar biedt wel degelijk alle voordelen van een flexibel ophangstelsel. Strak afgewerkte wanden kunnen onbeschadigd blijven terwijl het te allen tijde mogelijk is om schilderijen op te hangen en te verplaatsen. Ophangdraden kunnen op elke gewenste plek in de rail achter de kroonlijst worden geklikt. Dat is het grote voordeel van de Deco Rail, flexibiliteit en een garantie van hoogwaardige afwerking. Er bestaan veel verschillende stijlen kroonlijsten en de ophangrail kan achter elk type kroonlijst gemonteerd worden. Wij bieden de Deco Rail gecombineerd met een keuze uit 3 verschillende stijlen kroonlijsten: Basic, Modern en Classic.

## RAIL / KROONLIJSTEN

			
DECO RAIL - WIT/PRIMER RAL 9016	CX 110 KROONLIJST BASIC	CX 126 KROONLIJST MODERN	CX 213 KROONLIJST CLASSIC
ARTIKELNR. 200 cm	05.75100	05.75110	05.75126
			05.75213

## BEVESTIGINGSMATERIALEN

			
80 ml (voor 40 m)	310 ml (voor 7,8 m)		
FX210 LIJM	FDP500 LIJM	PLUG FISHER 5X30 R UNIVERSEEL 5 mm	SCHROEF 3,5 X 45 mm
NAADVERBINDING	WAND EN PLAFOND		
ARTIKELNR.	1015	1016	9.4931
			9.4929



FLEXIBLE  
DESIGN  
HIGH-END

# OPHANGDRADEN & HAKEN

1

## SIMPLE-SAFE-STRONG



Artiteq ontwikkelde voor alle ophangrails het Twister glijdersysteem. Twister biedt de meest logische en gebruiksvriendelijke manier van inhaken van de ophangdraad in de rail: indraaien, vastklikken en klaar. Een schilderij kan op elke gewenste plek aan de wand worden opgehangen omdat de Twister op elke willekeurige plaats in de rail kan worden geklikt. Voor alle Artiteq ophangsystemen kan Twister op perlon, staaldraad of op stang worden gekozen. De ophangdraden van perlon en staaldraad met Twister zijn beschikbaar in 1 mm of 2 mm dikte en in lengtes variërend van 100 cm tot 500 cm.



Twister is een geregistreerd Europees gemeenschapsmodel.

MAX.  
**20** KG

2

## TWISTER™ CLIQ2FIX<sub>perlon</sub>



## EXTRA GEBRUIKSGEMAK

Met de ontwikkeling van het Twister Cliq2Fix perlon-systeem is extra functionaliteit gegeven aan het gebruik van perlonkoord voor het ophangen van schilderijen. De ophangdraad voorzien van het Twister Cliq2Fix systeem, kan in de rail gefixeerd worden, waardoor er geen risico bestaat dat het perlonkoord, door de verspringende werking van perlon, uit de rail schiet. Daardoor is het extra veilig en bovendien zonder problemen in de rail te verschuiven. Extra gebruiksgemak dus.

MAX.  
**20** KG

3

## SOLID SLIDER



## INSCHUIVEN

Een keuze kan zijn om de ophangdraad met glijder via de zijkant in de rail te bevestigen. Hiervoor ontwikkelde Artiteq het Solid Slider systeem, dat verkrijgbaar is op perlon en staaldraad 2 mm. De ophangdraad is vrij te verschuiven in de ophangrail, maar kan niet op elke gewenste plek uit de rail gehaald worden.

Ophangdraden met Solid Slider zijn verkrijgbaar in lengtes van 100, 150, 200, 250, 300 en 500 cm. Voor schuine wanden bestaat het schuine stopper systeem. Met dit systeem kan ook bij schuine wanden, bijvoorbeeld in een trapgat, gebruik gemaakt worden van een flexibel schilderij ophangstelsel.

MAX.  
**20** KG

## MICRO GRIP



PROVEN TECHNOLOGY

REDUCED TO THE ESSENCE

NEW DESIGN

- LIGHTWEIGHT
- STRONG (20 kg)
- ERGONOMIC



**Micro Grip** staat voor de nieuwste generatie haken. Voor de **Micro Grip** haken is gekozen voor hoogwaardig kunststof versterkt met glasvezel, wat heeft geleid tot 70% minder materiaalverbruik ten opzichte van eerdere generaties haken. Naast de ecologische voordelen hiervan, heeft de haak hierdoor een extreem licht gewicht en een optimaal gebruiksgemak. De **Micro Grip** technologie is door Artiteq ontwikkeld en gepatenteerd. Artiteq heeft met TÜV Nederland procedures voor de waarborging van de kwaliteit van de Micro Grip 1 mm en 2 mm opgesteld. De uitvoering hiervan staat onder toezicht van TÜV Nederland.



MICRO GRIP 1 mm



MICRO GRIP 2 mm



MICRO GRIP LOCK 2 mm

## 1 mm

### TWISTER 1 mm

1



**TWISTER™**

30.21150	TWISTER	1 mm	PERLON	150 cm
30.22150	TWISTER	1 mm	STAAL	150 cm
30.21200	TWISTER	1 mm	PERLON	200 cm
30.22200	TWISTER	1 mm	STAAL	200 cm
30.21300	TWISTER	1 mm	PERLON	300 cm
30.22300	TWISTER	1 mm	STAAL	300 cm



MICRO GRIP 1 mm  
30.41100 | 10 kg (STAAL) 5 kg ( PERLON)

## 2 mm

### TWISTER 2 mm



**TWISTER™**

09.23100	TWISTER	2 mm	PERLON	100 cm
09.33100	TWISTER	2 mm	STAAL	100 cm
9.4196	TWISTER	2 mm	STANG WIT	100 cm
09.23150	TWISTER	2 mm	PERLON	150 cm
09.33150	TWISTER	2 mm	STAAL	150 cm
09.23200	TWISTER	2 mm	PERLON	200 cm
09.33200	TWISTER	2 mm	STAAL	200 cm
9.4198	TWISTER	2 mm	STANG WIT	200 cm
09.23250	TWISTER	2 mm	PERLON	250 cm
09.33250	TWISTER	2 mm	STAAL	250 cm
09.23300	TWISTER	2 mm	PERLON	300 cm
09.33300	TWISTER	2 mm	STAAL	300 cm
09.23500	TWISTER	2 mm	PERLON	500 cm
09.33500	TWISTER	2 mm	STAAL	500 cm



MICRO GRIP 2 mm  
30.41200 | 20 kg



MICRO GRIP LOCK 2 mm  
30.41250 | 20 kg

## 2 mm

### TWISTER CLIQ2FIX PERLON

2



09.13100	TWISTER CLIQ2FIX	2 mm	PERLON	100 cm
09.13150	TWISTER CLIQ2FIX	2 mm	PERLON	150 cm
09.13200	TWISTER CLIQ2FIX	2 mm	PERLON	200 cm
09.13250	TWISTER CLIQ2FIX	2 mm	PERLON	250 cm
09.13300	TWISTER CLIQ2FIX	2 mm	PERLON	300 cm



MICRO GRIP 2 mm  
30.41200 | 20 kg



MICRO GRIP LOCK 2 mm  
30.41250 | 20 kg

## 2 mm

### SOLID SLIDER

3



08.23100	SOLID SLIDER	2 mm	PERLON	100 cm
08.43100	SOLID SLIDER	2 mm	STAAL	100 cm
08.23150	SOLID SLIDER	2 mm	PERLON	150 cm
08.43150	SOLID SLIDER	2 mm	STAAL	150 cm
08.23200	SOLID SLIDER	2 mm	PERLON	200 cm
08.43200	SOLID SLIDER	2 mm	STAAL	200 cm
08.23250	SOLID SLIDER	2 mm	PERLON	250 cm
08.43250	SOLID SLIDER	2 mm	STAAL	250 cm
08.23300	SOLID SLIDER	2 mm	PERLON	300 cm
08.43300	SOLID SLIDER	2 mm	STAAL	300 cm
08.23500	SOLID SLIDER	2 mm	PERLON	500 cm
08.43500	SOLID SLIDER	2 mm	STAAL	500 cm



MICRO GRIP 2 mm  
30.41200 | 20 kg



MICRO GRIP LOCK 2 mm  
30.41250 | 20 kg

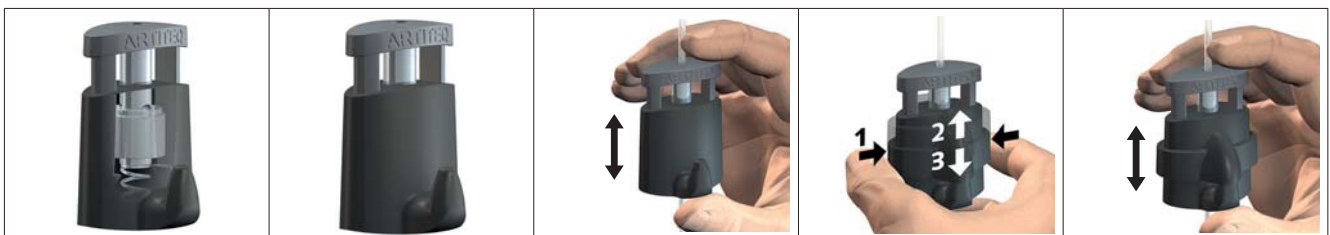

# OPHANGDRADEN & HAKEN

GESCHIKT VOOR:  
 CONTOUR RAIL, CLICK RAIL,  
 CLICK RAIL PRO, DECO RAIL  
 EN COMBI RAIL PRO LIGHT



30.41200  
**20 kg**

AUTO GRIP



30.41250  
**20 kg**

AUTO GRIP



30.41100  
**10/5 kg**

AUTO GRIP



9.4262  
**15 kg**

AUTO GRIP



9.4261  
**15 kg**

AUTO GRIP



9.4208  
**10 kg**

HANDMATIG



9.4219  
**7 kg**

HANDMATIG



9.4209  
**7 kg**

HANDMATIG



9.4207  
**5 kg**

HANDMATIG









9.4205  
**4 kg**

HANDMATIG

LOCK

LOCK

<b>TWISTER</b> <b>1 mm PERLON</b> 150 / 200 / 300 cm 			✓								
<b>TWISTER</b> <b>1 mm STAALDRAAD</b> 150 / 200 / 300 cm 			✓								
<b>TWISTER</b> <b>2 mm PERLON</b> 100 / 150 / 200 250 / 300 / 500 cm 	✓	✓		✓	✓	✓	✓	✓	✓	✓	✓
<b>TWISTER</b> <b>2 mm STAALDRAAD</b> 100 / 150 / 200 250 / 300 / 500 cm 	✓	✓		✓	✓						
<b>TWISTER</b> <b>2 mm STANG WIT</b> 100 / 200 cm 	✓	✓			✓						
<b>TWISTER</b> <b>CLIQ2FIX</b> <b>PERLON 2 mm</b> 100 / 150 / 200 250 / 300 cm 	✓	✓		✓	✓	✓	✓	✓	✓	✓	✓
<b>SOLID SLIDER</b> <b>PERLON 2 mm</b> 100 / 150 / 200 250 / 300 / 500 cm vanaf zijkant in te brengen 	✓	✓		✓	✓	✓	✓	✓	✓	✓	✓
<b>SOLID SLIDER</b> <b>2 mm STAALDRAAD</b> 100 / 150 / 200 250 / 300 / 500 cm vanaf zijkant in te brengen 	✓	✓		✓	✓						

OPHANGSETS 1 mm

	
TWISTER 1 mm STAALDRAAD 150 cm + MICRO GRIP 1 mm (10 kg)	TWISTER 1 mm PERLON 150 cm + MICRO GRIP 1 mm (5 kg)
<b>OPHANGSET</b>	<b>OPHANGSET</b>
30.42150	30.42100

OPHANGSETS 2 mm

				
TWISTER 2 mm PERLON 150 cm + MICRO GRIP 2 mm (20 kg)	TWISTER 2 mm PERLON 150 cm + HAAK 9.4205 (4 kg)	TWISTER 2 mm PERLON 150 cm + HAAK 9.4209 (7 kg)	TWISTER 2 mm PERLON 150 cm + HAAK 9.4261 (15 kg)	TWISTER 2 mm PERLON 150 cm + HAAK 9.4207 (5 kg)
<b>OPHANGSET</b>	<b>OPHANGSET</b>	<b>OPHANGSET</b>	<b>OPHANGSET</b>	<b>OPHANGSET</b>
30.42200	9.6670	9.6672	9.6674	9.6671

OPHANGSETS 2 mm





		
GLIJDER PERLON 2 mm 150 cm + HAAK 9.4205 (4 kg)	GLIJDER PERLON 2 mm 150 cm + HAAK 9.4209 (7 kg)	GLIJDER PERLON 2 mm 150 cm + HAAK 9.4207 (5 kg)
<b>OPHANGSET</b>	<b>OPHANGSET</b>	<b>OPHANGSET</b>
9.9004	9.4402	9.4400

SCHUINE STOPPER SET

	
SOLID SLIDER STAALDRAAD 2 mm 150 cm + HAAK 9.4205 (4 kg) + SCHUINE STOPPER	
<b>OPHANGSET</b>	
9.6645	

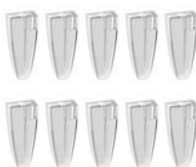

EXTRA

				
PICTURE MOUSE WIT 150 cm	PICTURE MOUSE STAAL 150 cm	PICTURE CLIP TRANSPARANT	MOUSE MAGNETS COLOUR	MOUSE MAGNETS WIT
<b>OPHANGDRAAD</b>	<b>OPHANGDRAAD</b>			
7805.014	7805.016	7805.007	7430.010	7430.020

ZIE OOK P.61

WANDSYSTEMEN

# CLASSIC RAIL

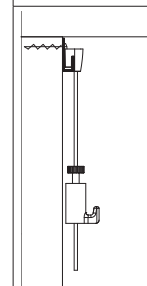
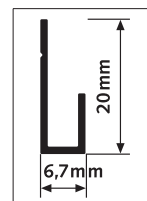

**20**  
KG/M

**10**  
JAAR  
GARANTIE



## Schilderijen snel en makkelijk verwisselen

De Classic Rail is een railsysteem dat vaak wordt toegepast in galeries en bij tentoonstellingen. De rail heeft een open J-vorm, waarmee met behulp van stangen en schuifveren schilderijen en andere wanddecoraties eenvoudig opgehangen kunnen worden. Wilt u een discreet alternatief voor de stang, dan is het mogelijk om een cilinderblok met transparant perlonkoord in de rail te gebruiken. Aan de perlon ophangdraad kunnen vervolgens, afhankelijk van het gewicht van het schilderij of de wanddecoratie, verschillende ophanghaken geschoven worden.

## Een ophangrail voor een eigentijds interieur

De Classic Rail is een open railsysteem met een eigentijdse uitstraling. Dit schilderij ophangstelsel is beschikbaar in een witte en aluminium uitvoering. De stangen die in de rail geplaatst kunnen worden variëren in diktes van 2 en 3 mm en hebben een maximale draagkracht van 20 kg. De stangen, wit of staal, gebruiken verschillende schuifveren.

## RAIL



CLASSIC RAIL - WIT  
RAL 9010

CLASSIC RAIL - WIT PRIMER  
RAL 9016

CLASSIC RAIL - ALU

	P/1*	P/20*	P/1*	P/20*	P/1*	P/20*
ARTIKELNR. 200 cm	9.4307	9.4357	-	9.4390	9.4305	-
ARTIKELNR. 300 cm	9.4308	9.4358	-	9.4391	9.4306	-
MONTAGESET WIT		MONTAGESET WIT		MONTAGESET GRIJS		
ARTIKELNR. 200 cm	4072		4072		4071	
ARTIKELNR. 300 cm	4079		4079		4078	



montagevideo

## INHOUD MONTAGESET



		AANTAL 200 cm	AANTAL 300 cm
9.4901 (WIT) / 9.4902 (GRIJS)	SCHROEF	8x	12x
9.4930	PLUG	8x	12x
2389	INSTRUCTIE	1x	1x

ALLE BEVESTIGINGSMATERIALEN ZIJN OOK LOS TE BESTELLEN - ZIE OVERZICHT P. 25

\* P/1: PER STUK VERPAKT IN FOLIE / P/20 PER 20 VERPAKT IN FOLIE

## STANGEN



STANG WIT STAAL  
2 mm  
MAX. 20 kg



STANG WIT STAAL  
3 mm  
MAX. 20 kg



STANG STAAL  
3 mm  
MAX. 20 kg

ARTIKELNR. 100 cm	9.4216*	9.4161	9.4151
ARTIKELNR. 150 cm	-	9.4162	9.4152
ARTIKELNR. 200 cm	9.4217*	9.4163	9.4153
ARTIKELNR. 300 cm	-	9.4165	9.4155

\*COMPATIBEL MET HAKEN 9.4207 EN 9.4261 - ZIE PAGINA 18

## VEREN



SCHUIFVEER RVS  
3 mm  
MAX. 20 kg



SCHUIFVEER RVS  
+ LIP 3 mm  
MAX. 10 kg

9.4170	9.4171
--------	--------

## CILINDERHAKEN



CILINDERHAAK  
WIT  
MAX. 15 kg



CILINDERHAAK  
ALU  
MAX. 15 kg

9.4237

9.4244

IN COMBINATIE MET PERLON 2 mm + GLIJDER

## DRADEN



PERLON + GLIJDER  
2 mm  
MAX. 15 kg

ARTIKELNR. 100 cm

9.4424

ARTIKELNR. 150 cm

9.4425

ARTIKELNR. 200 cm

9.4426

ARTIKELNR. 250 cm

9.4427

ARTIKELNR. 300 cm

9.4428



MICRO GRIP 2 mm  
30.41200 | 20 kg



MICRO GRIP LOCK 2 mm  
30.41250 | 20 kg

VOOR MEER HAKEN ZIE PAGINA 18

# CLASSIC RAIL+

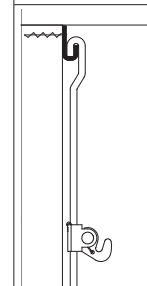
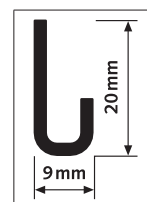

**100**  
KG/M

**10**  
JAAR  
GARANTIE



De Classic Rail+ is een schilderij ophangstelsel voor wanden dat speciaal ontwikkeld is voor het ophangen van zwaardere schilderijen en wanddecoraties (tot 100 kg). Dit ophangstelsel wordt veel gebruikt in galeries, voor tentoonstellingen of in musea. De ophangrail heeft een open J-vorm waar diverse stangen, voorzien van stanghaken, in gehangen kunnen worden. Het is hierdoor uitermate eenvoudig om kunst te verhangen of verwisselen. De Classic Rail+ heeft een witte en aluminium uitvoering. Verschillende stangen van aluminium of staal kunnen gebruikt worden voor decoraties met een maximum gewicht tot wel 100 kg.

### Beveiligd schilderij ophangstelsel

Met de Classic Rail+ kunnen, in ruimtes waar dat vereist is, schilderijen en wanddecoraties beveiligd worden opgehangen. Door middel van een blokkeringsblok is de stang in de rail geblokkeerd en is bovendien het schilderij extra beveiligd door speciale anti-diefstalhaken op de stang zelf te gebruiken.

## RAIL



CLASSIC RAIL+ - WIT  
RAL 9010

CLASSIC RAIL+ - ALU ANOD.

P/1\*

P/1\*

ARTIKELNR. 200 cm

9.4318

9.4320

ARTIKELNR. 300 cm

9.4319

9.4321

MONTAGESET WIT

MONTAGESET GRIJS

ARTIKELNR. 200 cm

4072

4071

ARTIKELNR. 300 cm

4079

4078



## INHOUD MONTAGESET



			AANTAL 200 cm	AANTAL 300 cm
9.4901 (WIT) / 9.4902 (GRIJS)	SCHROEF		8x	12x
9.4930	PLUG		8x	12x
2389	INSTRUCTIE		1x	1x

ALLE BEVESTIGINGSMATERIALEN ZIJN LOS TE BESTELLEN – ZIE OVERZICHT P. 25

\*P/1 PER STUK VERPAKT IN FOLIE

### STANGEN 4 X 4 mm ALUMINIUM



STANG ALUMINIUM  
S-KNIK WIT

STANG ALUMINIUM  
S-KNIK ALU

max. 20 kg

max. 20 kg

ARTIKELNR. 100 cm	9.4277	9.4271
ARTIKELNR. 150 cm	9.4278	9.4272
ARTIKELNR. 200 cm	9.4279	9.4273
ARTIKELNR. 250 cm	9.4280	9.4274

### STANGHAAK



KLEMHAAK  
40 kg

4 X 4 mm

ARTIKELNR. 9.4253

COMPATIBEL MET ALLE 4X4 mm STANGEN

### STANG 4 X 4 mm STAAL



STANG STAAL UT  
WIT

max. 100 kg

ARTIKELNR. 100 cm	9.4220
ARTIKELNR. 150 cm	9.4221
ARTIKELNR. 200 cm	9.4222

### STANGHAKEN



KLEMHAAK  
40 kg

KLEMHAAK  
100 kg

4 X 4 mm

4 X 4 mm

ARTIKELNR. 9.4253 9.4255

COMPATIBEL MET ALLE 4X4 mm STANGEN

### BEVEILIGINGSMATERIALEN\*



BLOKKERINGSBLOKJE  
WIT

KLEMHAAK STAAL  
ANTI-DIEFSTAL 60 kg

KLEMHAAK STAAL  
ANTI-DIEFSTAL 100 kg

BLOKKERINGS-  
BUSJE

4 X 4 mm

4 X 4 mm

4 X 4 mm

6 X 12 X 8 mm

ARTIKELNR. 9.4290 9.4291 9.4256 9.4293

INBUSSLEUTEL

INBUSSLEUTEL

2,5 mm

2,0 mm





ARTIKELNR. 9.3390 9.3394

\*ALLEEN TE GEBRUIKEN MET STANG STAAL UT WIT 9.4220/9.4221/9.4222



















SIMPLE  
SAFE  
STRONG

# BEVESTIGINGSMATERIALEN

						
		CLICK&CONNECT 3 clips/m	CLICK&CONNECT 3 RINGS 3 clips/m	BEVESTIGINGSClip ROND 3 clips/m	CLICK&CONNECT 3 clips/m	CLICK&CONNECT 3 clips/m
		9.4113	9.4119	9.4106	9.4124	30.31110
Contour Rail	p. 08					+
Click Rail	p. 10	+	0	0		
Click Rail Pro	p. 11				+	

+ geadviseerd  
o mogelijk

											
		EINDKAP WIT	EINDKAP GRIJS	EINDKAP WIT	EINDKAP GRIJS	EINDKAP WIT	EINDKAP GRIJS	HOEK- VERBINDER WIT	HOEK- VERBINDER GRIJS	HOEK- VERBINDER WIT	HOEK- VERBINDER GRIJS
		30.31210	30.31220	9.4105	9.4104	9.4120	9.4121	9.4107	9.4108	9.4122	9.4123
Contour Rail		+	+								
Click Rail				+	+			+	+		
Click Rail Pro						+	+			+	+

								
		FISCHER UX 5X30 R UNIVERSEEL 5 mm	PLUG UNIVERSEEL 6 mm	PLUG 6 mm	SCHROEF WIT 3,5 mm X 45 mm	SCHROEF ALU 3,5 mm X 45 mm	SCHROEF 3,5 mm X 45 mm	SCHROEF METAL STUD 3,5 mm X 38 mm (ALLEEN VOOR METAAL) (GEEN PLUG)
		9.4931	9.4930	9.4909	9.4901	9.4902	9.4929	9.4928
Contour Rail	p. 08	+	0	0			+	+
Click Rail	p. 10	+	0	0			+	+
Click Rail Pro	p. 11	+	0	0			+	+
Deco Rail	p. 14	+		0			+	+
Classic Rail	p. 20	+		0	+	+		
Classic Rail+	p. 22	+		0	+	+		

DECO RAIL / CLASSIC RAIL EN CLASSIC RAIL+ : 4 SCHROEVEN PER m



bekijk hier alle montagevideo's





## ▶ PLAFONDSYSTEMEN



COMPACT  
DESIGN  
HIGH END

# TOP RAIL



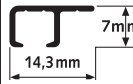
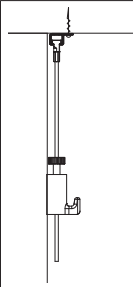



20

KG/M

10

JAAR  
GARANTIE



Dit flexibele schilderij ophangstelsysteem wordt aan het plafond gemonteerd. Top Rail is ook een ideaal ophangstelsysteem om te gebruiken in combinatie met systeemplafonds. Door de plafondrail te bevestigen tegen de houten kantlat van een systeemplafond, "verdwijnt" de rail als het ware in het plafond. Het "onzichtbare" schilderij ophangstelsysteem biedt vervolgens in de gehele ruimte, voor alle wanden, de mogelijkheid om schilderijen en wanddecoraties flexibel te plaatsen, verwisselen en vervangen. Op elke gewenste plek in de plafondrail kunnen immers ophangdraden geklikt worden. De Top Rail is ook geschikt voor directe bevestiging tegen betonnen plafonds.

RAIL					
	TOP RAIL - WIT RAL 9003		TOP RAIL - ALU ANOD.	TOP RAIL - ZWART ANOD.	
	P/1*	P/10*	P/10*	P/1*	P/10*
ARTIKELNR. 200 cm	9.4309	9.4326	9.4313	9.4378	9.4323
ARTIKELNR. 300 cm	9.4310	9.4327	9.4314	9.4379	9.4324
ARTIKELNR. 600 cm	-	9.4362	-	-	9.4367
	MONTAGESET WIT		MONTAGESET GRIJS	MONTAGESET ZWART	
ARTIKELNR. 200 cm	4070		4069	4068	
ARTIKELNR. 300 cm	4077		4076	4075	



INHOUD MONTAGESET		AANTAL 200 cm	AANTAL 300 cm
9.4912 (WIT) / 9.4913 (ALU) / 9.4903 (ZWART)	SCHROEF	16x	24x
9.4900	PLUG	16x	24x
2390	INSTRUCTIE	1x	1x



ALLE BEVESTIGINGSMATERIALEN ZIJN LOS TE BESTELLEN - 8 SCHROEVEN PER m

\* P/1: PER STUK VERPAKT IN FOLIE / P/10 PER 10 VERPAKT IN FOLIE



COMPACT  
SAFE  
FLEXIBLE

# ART STRIP / CEILING STRIP

## ART STRIP



## CEILING STRIP



# SHADOWLINE

SHADOWLINE DRYWALL (BEVESTIGING GIPSPLATEN)



SHADOWLINE MASONRY (BEVESTIGING STENEN WAND)



# ART STRIP



<p><b>50</b> KG/M</p>
<p><b>10</b> JAAR GARANTIE</p>

## Ophangrail geïntegreerd in kantlat – toepasbaar bij systeemplafonds met gebruik van een kantlat

De Art Strip is het schilderij ophangstelsel dat in het systeemplafond kan worden weggewerkt. Het vervangt namelijk de kantlat, die gebruikt wordt voor de bevestiging van systeemplafonds. Tijdens een afbouwfase of renovatie wordt de Art Strip met de aanleg van het systeemplafond, als kantlat, in één keer gemonteerd. Op de Art Strip wordt vervolgens het hoekprofiel ten behoeve van het systeemplafond bevestigd. Het gebruik van de Art Strip bij plaatsing van systeemplafonds, betekent dat in de gehele ruimte een schilderij ophangstelsel beschikbaar is om de wanden flexibel mee in te richten. De Twister ophangkoorden kunnen op elke gewenste plek in de rail naast het systeemplafond worden geklikt.

### RAIL



ART STRIP - WIT  
RAL 9010



ART STRIP - ZWART

ARTIKELNR. 300 cm

05.08310

05.07310



# CEILING STRIP



**50**  
KG/M

**10**  
JAAR  
GARANTIE

## Ophangrail geïntegreerd in hoekprofiel - toepasbaar bij systeemplafonds zonder gebruik van een kantlat

Wordt er tijdens een bouwproject bij de installatie van systeemplafonds zonder kantlat gewerkt, dan biedt het werken met de Ceiling Strip veel voordelen. De Ceiling Strip vervangt het hoekprofiel ten behoeve van systeemplafonds en maakt tegelijkertijd een geheel onzichtbaar schilderij ophangstelsel beschikbaar. Bij dit plafondsysteem zal slechts nog een discrete schaduwlijn langs het systeemplafond te zien zijn, daar waar het flexibele schilderij ophangstelsel verborgen is. Door deze schaduwlijn worden eventuele oneffenheden in de muur, net als bij een kantlat, gecamoufleerd. Door de integratie van hoekprofiel en ophangstelsel verdwijnen de Twister glijders van het ophangkoord ook geheel in het plafond: het ophangstelsel is volledig geïntegreerd en niet zichtbaar.

### RAIL



CEILING STRIP - WIT  
RAL 9010

ARTIKELNR. 300 cm

05.08320

### BEVESTIGINGSMATERIALEN

FISHER UX 5X30 R UNIVERSEEL PLUIG 5 mm	9.4931
SCHROEF 3,5 mm X 45 mm	9.4929
SCHROEF METAL STUD 3,5 mm X 38 mm	9.4928
4 SCHROEVEN PER m	



montagevideo

# SHADOWLINE

DRYWALL - BEVESTIGING GIPSPLAAT



33.5 mm  
14 mm  
10 mm  
48 mm

**20**  
KG/M

**10**  
JAAR  
GARANTIE

## Ophangrail voor gipsplaat plafonds en (drywall) gipsplaat wanden

Deze Shadowline rail plaatst een onzichtbaar schilderij ophangstelsel tussen gipsen wand- en plafondplaten.

Tussen wand en plafond ontstaat slechts een discrete schaduwlijn waarin het ophangstelsel verborgen zit.

Op elke gewenste plek binnen de ruimte is het mogelijk een ophangkoord in de rail te plaatsen. Doordat de rail zelf niet zichtbaar is, hangen de ophangkoorden direct uit het plafond. Het meest discrete schilderij ophangstelsel heeft u tot uw beschikking wanneer u kiest voor de transparante perlon ophangkoorden in de rail. Door het Shadowline plafondsysteem te gebruiken garandeert u het behoud van strakke wanden in een ruimte en kunt u de wanden altijd flexibel inrichten, zonder gebruik van enig gereedschap.

### RAIL



SHADOWLINE DRYWALL  
RAL 9016

ARTIKELNR. 250 cm

05.08410

### BEVESTIGINGSMATERIALEN

FISHER UX 5X30 R UNIVERSEEL PLUG 5 mm 9.4931

SCHROEF 3,5 mm X 45 mm 9.4929



PLAFONDSYSTEMEN - INBOUW (IN COMBINATIE MET GIPSPLATEN)

# SHADOWLINE

MASONRY - BEVESTIGING STENEN WAND

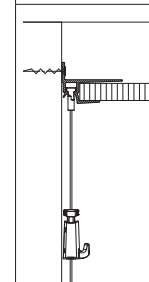
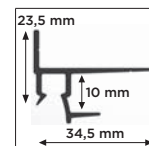

**20**  
KG/M

**10**  
JAAR  
GARANTIE



## Ophangrail voor gipsplaat plafonds en stenen wand

De Shadowline rail - masonry kent dezelfde voordelen als de drywall versie maar is speciaal ontwikkeld voor toepassing op stenen wanden. Tijdens de bouw of renovatie wordt de Shadowline rail op een stenen wand bevestigd. Het Shadowline profiel verdwijnt geheel in de schaduwlijn naast de plafondplaten, maar biedt wel degelijk alle voordelen van een flexibel ophangstelsel: onbeschadigde, strakke wanden en de flexibiliteit om schilderijen en andere wanddecoraties eenvoudig op te hangen en te verplaatsen.

### RAIL



SHADOWLINE MASONRY  
RAL 9016

ARTIKELNR. 250 cm

05.08400

### BEVESTIGINGSMATERIALEN

FISHER UX 5X30 R UNIVERSEEL PLUG 5 mm 9.4931

SCHROEF 3,5 mm X 45 mm 9.4929



montagevideo

# OPHANGDRADEN & HAKEN

1

## SIMPLE-SAFE-STRONG



Artiteq ontwikkelde voor alle ophangrails het Twister glijdersysteem. Twister biedt de meest logische en gebruiksvriendelijke manier van inhaken van de ophangdraad in de rail: indraaien, vastklikken en klaar. Een schilderij kan op elke gewenste plek aan de wand worden opgehangen omdat de Twister op elke willekeurige plaats in de rail kan worden geklikt. Voor alle Artiteq ophangsystemen kan Twister op perlon, staaldraad of op stang worden gekozen. De ophangdraden van perlon en staaldraad met Twister zijn beschikbaar in 1 mm of 2 mm dikte en in lengtes variërend van 100 cm tot 500 cm.



Twister is een geregistreerd Europees gemeenschapsmodel.

MAX.  
20 KG

2

## TWISTER™ CLIQ2FIX<sub>perlon</sub>



## EXTRA GEBRUIKSGEMAK

Met de ontwikkeling van het Twister Cliq2Fix perlon-systeem is extra functionaliteit gegeven aan het gebruik van perlonkoord voor het ophangen van schilderijen. De ophangdraad voorzien van het Twister Cliq2Fix systeem, kan in de rail gefixeerd worden, waardoor er geen risico bestaat dat het perlonkoord, door de verspringende werking van perlon, uit de rail schiet. Daardoor is het extra veilig en bovendien zonder problemen in de rail te verschuiven. Extra gebruiksgemak dus.

MAX.  
20 KG

## MICRO GRIP



PROVEN TECHNOLOGY

REDUCED TO THE ESSENCE

NEW DESIGN

- LIGHTWEIGHT
- STRONG (20 kg)
- ERGONOMIC



**Micro Grip** staat voor de nieuwste generatie haken. Voor de **Micro Grip** haken is gekozen voor hoogwaardig kunststof versterkt met glasvezel, wat heeft geleid tot 70% minder materiaalverbruik ten opzichte van eerdere generaties haken. Naast de ecologische voordelen hiervan, heeft de haak hierdoor een extreem licht gewicht en een optimaal gebruiksgemak. De **Micro Grip** technologie is door Artiteq ontwikkeld en gepatenteerd. Artiteq heeft met TÜV Nederland procedures voor de waarborging van de kwaliteit van de Micro Grip 1 mm en 2 mm opgesteld. De uitvoering hiervan staat onder toezicht van TÜV Nederland.



MICRO GRIP 1 mm



MICRO GRIP 2 mm



MICRO GRIP LOCK 2 mm

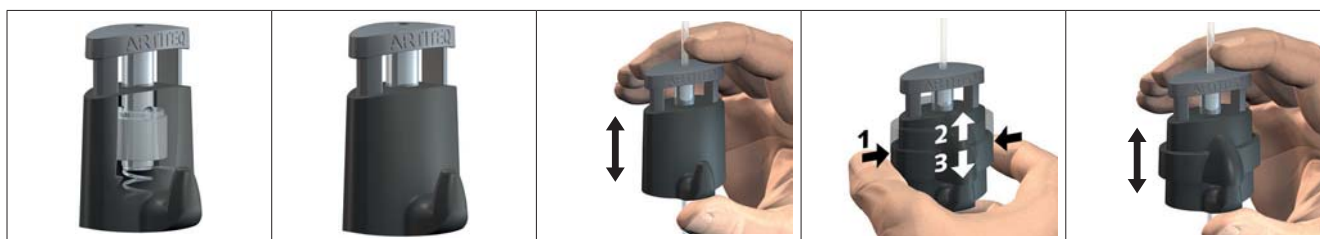

## 1 mm

### TWISTER 1 mm

1



30.21150	TWISTER	1 mm	PERLON	150 cm
30.22150	TWISTER	1 mm	STAAL	150 cm
30.21200	TWISTER	1 mm	PERLON	200 cm
30.22200	TWISTER	1 mm	STAAL	200 cm
30.21300	TWISTER	1 mm	PERLON	300 cm
30.22300	TWISTER	1 mm	STAAL	300 cm



MICRO GRIP 1 mm  
30.41100 | 10 kg (STAAL) 5 kg ( PERLON)

**TWISTER™**

## 2 mm

### TWISTER 2 mm



09.23100	TWISTER	2 mm	PERLON	100 cm
09.33100	TWISTER	2 mm	STAAL	100 cm
9.4196	TWISTER	2 mm	STANG WIT	100 cm
09.23150	TWISTER	2 mm	PERLON	150 cm
09.33150	TWISTER	2 mm	STAAL	150 cm
09.23200	TWISTER	2 mm	PERLON	200 cm
09.33200	TWISTER	2 mm	STAAL	200 cm
9.4198	TWISTER	2 mm	STANG WIT	200 cm
09.23250	TWISTER	2 mm	PERLON	250 cm
09.33250	TWISTER	2 mm	STAAL	250 cm
09.23300	TWISTER	2 mm	PERLON	300 cm
09.33300	TWISTER	2 mm	STAAL	300 cm
09.23500	TWISTER	2 mm	PERLON	500 cm
09.33500	TWISTER	2 mm	STAAL	500 cm



MICRO GRIP 2 mm  
30.41200 | 20 kg



MICRO GRIP LOCK 2 mm  
30.41250 | 20 kg

**TWISTER™**

## 2 mm

### TWISTER CLIQ2FIX PERLON

2



09.13100	TWISTER CLIQ2FIX	2 mm	PERLON	100 cm
09.13150	TWISTER CLIQ2FIX	2 mm	PERLON	150 cm
09.13200	TWISTER CLIQ2FIX	2 mm	PERLON	200 cm
09.13250	TWISTER CLIQ2FIX	2 mm	PERLON	250 cm
09.13300	TWISTER CLIQ2FIX	2 mm	PERLON	300 cm



















MICRO GRIP 2 mm  
30.41200 | 20 kg



MICRO GRIP LOCK 2 mm  
30.41250 | 20 kg

# OPHANGDRADEN & HAKEN





GESCHIKT VOOR: TOP RAIL, ART STRIP, CEILING STRIP, SHADOWLINE DRYWALL EN SHADOWLINE MASONRY										
	30.41200 20 kg	30.41250 20 kg	30.41100 10/5 kg	9.4262 15 kg	9.4261 15 kg	9.4208 10 kg	9.4219 7 kg	9.4209 7 kg	9.4207 5 kg	9.4205 4 kg
	AUTO GRIP	AUTO GRIP	AUTO GRIP	AUTO GRIP	AUTO GRIP	HANDMATIG	HANDMATIG	HANDMATIG	HANDMATIG	HANDMATIG
	LOCK			LOCK						
<b>TWISTER 1 mm PERLON</b> 150 / 200 / 300 cm 			✓							
<b>TWISTER 1 mm STAALDRAAD</b> 150 / 200 / 300 cm 			✓							
<b>TWISTER 2 mm PERLON</b> 100 / 150 / 200 250 / 300 / 500 cm 	✓	✓		✓	✓	✓	✓	✓	✓	✓
<b>TWISTER 2 mm STAALDRAAD</b> 100 / 150 / 200 250 / 300 / 500 cm 	✓	✓		✓	✓					
<b>TWISTER 2 mm STANG WIT</b> 100 / 200 cm 	✓	✓			✓					
<b>TWISTER CLIQ2FIX PERLON 2 mm</b> 100 / 150 / 200 250 / 300 cm 	✓	✓		✓	✓	✓	✓	✓	✓	✓

OPHANGSETS 1 mm

OPHANGSETS 2 mm

						
TWISTER 1 mm STAALDRAAD 150 cm + MICRO GRIP 1 mm (10 kg)	TWISTER 1 mm PERLON 150 cm + MICRO GRIP 1 mm (5 kg)	TWISTER 2 mm PERLON 150 cm + MICRO GRIP 2 mm (20 kg)	TWISTER 2 mm PERLON 150 cm + HAAK 9.4205 (4 kg)	TWISTER 2 mm PERLON 150 cm + HAAK 9.4209 (7 kg)	TWISTER 2 mm PERLON 150 cm + HAAK 9.4261 (15 kg)	TWISTER 2 mm PERLON 150 cm + HAAK 9.4207 (5 kg)
<b>OPHANGSET</b>	<b>OPHANGSET</b>	<b>OPHANGSET</b>	<b>OPHANGSET</b>	<b>OPHANGSET</b>	<b>OPHANGSET</b>	<b>OPHANGSET</b>
30.42150	30.42100	30.42200	9.6670	9.6672	9.6674	9.6671

EXTRA

				
PICTURE MOUSE WIT 150 cm	PICTURE MOUSE STAAL 150 cm	PICTURE CLIP TRANSPARANT	MOUSE MAGNETS COLOUR	MOUSE MAGNETS WIT
<b>OPHANGDRAAD</b>	<b>OPHANGDRAAD</b>			
7805.014	7805.016	7805.007	7430.010	7430.020

ZIE OOK P.61

# ► PRESENTATIESYSTEMEN

MULTIFUNCTIONAL  
SAFE  
STRONG





INFO RAIL // LAURENTIUSSCHOOL BREDA

# DISPLAY IT FLEX / FIXED



DISPLAY IT FLEX



DISPLAY IT FIXED

## Display It: professioneel en overzichtelijk

Met het presentatiesysteem Display It kunt u uw mededelingen of documenten professioneel en overzichtelijk presenteren.

De kunststof lijsten van het systeem zijn eenvoudig te monteren en op de juiste hoogte te verschuiven. Dankzij de E-clip voor Display It is de inhoud van de kunststof lijsten binnen een paar tellen te verwisselen. Ook kunnen hierdoor de lijsten makkelijk aan elkaar gekoppeld worden, waardoor een horizontale en verticale presentatie mogelijk is. Dit presentatiesysteem is uitermate geschikt voor de makelaardij of als presentatiemiddel voor afdelingen in ziekenhuizen en andere instellingen. Display It heeft een Flex (flexibele montage) en Fixed (vaste montage) uitvoering. De Display It Flex uitvoering wordt gebruikt in combinatie met een ophangrail en stangen, die eenvoudig in de rail te verplaatsen zijn.

# DISPLAY IT ECONOMY / SOLO SET



DISPLAY IT ECONOMY // VERKRIJGBAAR IN A3 / A4 / A6

## Een fotowand maken met Display It Economy

De Economy uitvoering van Display It biedt de mogelijkheid om een strakke fotowand te creëren, thuis of op kantoor.

Het combineren van verschillende formaten lijsten (A3, A4 en A6) is mogelijk. Het wisselen van foto's is in een handomdraai gebeurd. Display It Economy kan vast aan de muur bevestigd worden of in combinatie met onze schilderij ophangsystemen worden gebruikt.



DISPLAY IT SOLO SET

## Ophangstelsel voor dibond, acrylplaten en plexiglas





Display It Solo Set is een ophangstelsel voor platen met een dikte tussen 3 en 6 mm. Ideaal dus voor het ophangen van plexiglas en acrylplaten. Display It Solo Set is een presentatiesysteem dat eenvoudig te monteren is aan de wand. Het systeem bestaat uit 2 doppen die op de wand bevestigd moeten worden en waarin vervolgens de Twister ophangkoorden geplaatst kunnen worden. Met behulp van 4 klemmen fixeert u de acryl- of dibondplaat op de perlon draad. Dit presentatiesysteem kan ook gebruik worden in combinatie met onze ophangrails. De perlonraden kunnen eenvoudig in een ophangrail geplaatst worden, in plaats van in de dop op de wand.

# DISPLAY IT FLEX



TE GEBRUIKEN IN COMBINATIE MET ALLE WAND- EN PLAFONDSYSTEMEN (P. 8 T/M 35)

2 mm

				
TWISTER 2 mm STANG RVS	TWISTER 2 mm STANG WIT	E-CLIP	KLEM	DUBBELE KLEM
200 cm	200 cm	2 mm	2-4 mm	2-4 mm
ARTIKELNR. 9.4188	ARTIKELNR. 9.4198	ARTIKELNR. 7805.005	ARTIKELNR. 7805.001	ARTIKELNR. 7805.002



## DISPLAYS



ARTIKELNR.	7803.211	2 mm A4	30x21 cm LIGGEND
ARTIKELNR.	7803.212	2 mm A4	21x30 cm STAAND
ARTIKELNR.	7803.301	2 mm A3	42x30 cm LIGGEND
ARTIKELNR.	7803.302	2 mm A3	30x42 cm STAAND



KLEM DISPLAY KUNSTSTOF

ARTIKELNR. 7805.003

# DISPLAY IT FIXED

## COMPLETE SET



### BOX DISPLAY IT E-CLIP

2 x set staalkabel 2 mm vast,  
20 x E-Clip,  
5 x display 2 mm A4 staand

ARTIKELNR. 7830.401



## 2 mm



SET STAALKABEL 2 mm  
VAST

400 cm

ARTIKELNR. 7820.400



E-CLIP

2 mm

ARTIKELNR. 7805.005

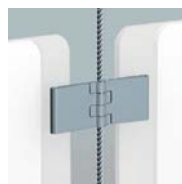

KLEM

2-4 mm

ARTIKELNR. 7805.001

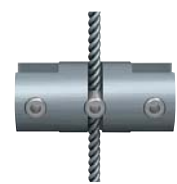

DUBBELE KLEM

2-4 mm

ARTIKELNR. 7805.002



montagevideo

## DISPLAYS



ARTIKELNR.

7803.211

2 mm A4

30x21 cm LIGGEND

ARTIKELNR.

7803.212

2 mm A4

21x30 cm STAAND

ARTIKELNR.

7803.301

2 mm A3

42x30 cm LIGGEND

ARTIKELNR.

7803.302

2 mm A3

30x42 cm STAAND



KLEM DISPLAY KUNSTSTOF

ARTIKELNR. 7805.003

# DISPLAY IT ECONOMY



## DISPLAY IT ECONOMY



DISPLAY IT ECONOMY ALL-IN SET A6

2 kabels, bevestigingsmateriaal,  
16 E-Clips, 8 x display A6

ARTIKELNR.

7870.004



DISPLAY IT ECONOMY ALL-IN SET A4

2 kabels, bevestigingsmateriaal,  
16 E-Clips, 4 x display A4

ARTIKELNR.

7870.006



DISPLAY IT ECONOMY ALL-IN SET A3

2 kabels, bevestigingsmateriaal,  
16 E-Clips, 4 x display A3

ARTIKELNR.

7870.003



SERVICE SET DISPLAY IT ECONOMY

1 x kabel, stoppers, schroeven, pluggen,  
4 E-Clips, 2x klemmen

ARTIKELNR.

7870.100

# DISPLAY IT SOLO SET

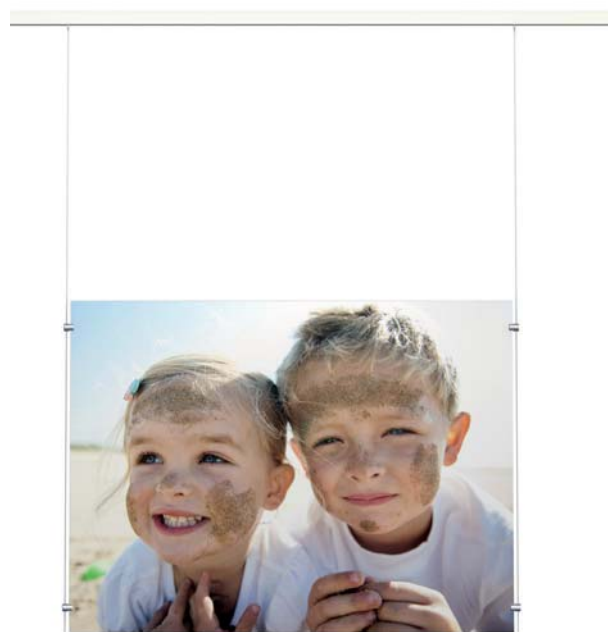
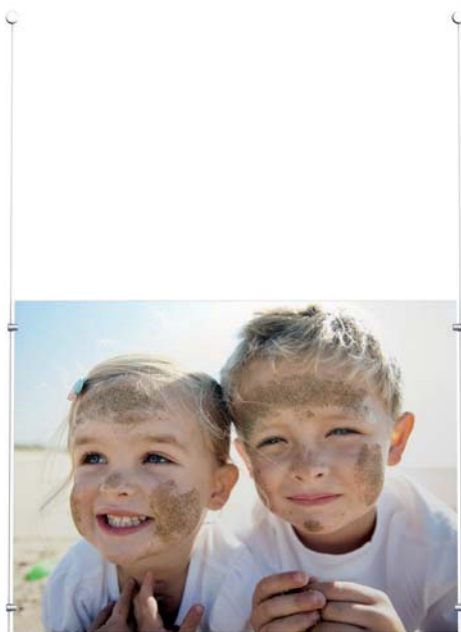

## COMPLETE SET

	 <p><b>4x</b></p>	 <p><b>2x</b></p>	 <p><b>2x</b></p>	 <p><b>2x</b></p>	
	<p>KLEM 3-6 mm</p>	<p>WANDSTEUN + AFDEKKAP W IT</p>	<p>BEVESTIGINGSMATERIAAL</p>	<p>TW ISTER 2 mm PERLON</p>	
				<p><b>200 cm</b></p>	
<p>ARTIKELNR.</p>	<p>7840.150</p>	<p>7805.030</p>	<p>7805.040</p>	<p>9.4929 / 9.4930 / 9.3394</p>	<p>09.23200</p>

# INFO RAIL / INFO RAIL+ / INFO STRIP

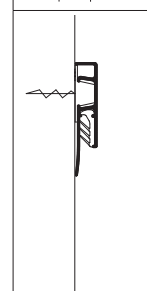
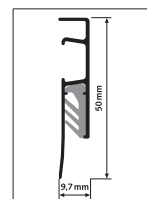



> 80<sub>G</sub>  
< 2<sub>MM</sub>



**10**  
JAAR  
GARANTIE



## INFO RAIL

	05.49025	INFO RAIL WIT	25 cm	INCL. BEVESTIGINGSMATERIAAL EN EINDKAPPEN
	05.49050	INFO RAIL WIT	50 cm	INCL. BEVESTIGINGSMATERIAAL EN EINDKAPPEN
	05.49100	INFO RAIL WIT	100 cm	INCL. BEVESTIGINGSMATERIAAL EN EINDKAPPEN
	05.49200	INFO RAIL WIT	200 cm	INCL. BEVESTIGINGSMATERIAAL EN EINDKAPPEN
	05.49300	INFO RAIL WIT	300 cm	INCL. BEVESTIGINGSMATERIAAL EN EINDKAPPEN
	05.48025	INFO RAIL ALU	25 cm	INCL. BEVESTIGINGSMATERIAAL EN EINDKAPPEN
	05.48050	INFO RAIL ALU	50 cm	INCL. BEVESTIGINGSMATERIAAL EN EINDKAPPEN
	05.48100	INFO RAIL ALU	100 cm	INCL. BEVESTIGINGSMATERIAAL EN EINDKAPPEN
	05.48200	INFO RAIL ALU	200 cm	INCL. BEVESTIGINGSMATERIAAL EN EINDKAPPEN
	05.48300	INFO RAIL ALU	300 cm	INCL. BEVESTIGINGSMATERIAAL EN EINDKAPPEN
	05.47048	EINDKAP INFO RAIL ALU		
	05.47049	EINDKAP INFO RAIL WIT		

## INFO RAIL COLOUR

	05.46200	INFO RAIL COLOUR GROEN (RAL 6018)	200 cm	INCL. BEVESTIGINGSMATERIAAL EN EINDKAPPEN
	05.46210	INFO RAIL COLOUR ORANJE (RAL 2004)	200 cm	INCL. BEVESTIGINGSMATERIAAL EN EINDKAPPEN
	05.46220	INFO RAIL COLOUR BLAUW (RAL 5015)	200 cm	INCL. BEVESTIGINGSMATERIAAL EN EINDKAPPEN
	05.47050	EINDKAP INFO RAIL COLOUR ZWART		
	05.47030	3M DUBBELZIJDIG SCHUIMTAPE VHB 4026 INCL 3M REINIGINGSSET	33 m	



montagevideo



De Info Rail is het ideale presentatiesysteem voor kaarten, posters, tekeningen en foto's aan de wand. Het presenteren van documenten aan een wand kan op een nette en georganiseerde manier met de Info Rail. Met dit systeem hoeven wanden niet beschadigd te worden door punaises, plakbandjes e.d. en is het wisselen van tekeningen of posters snel en eenvoudig. Met name in klaslokalen en in gangen van scholen is dit ophangstelsel onmisbaar geworden. Maar ook thuis of op kantoor is de Info Rail een ideaal presentatiesysteem om informatie te delen en presenteren.

#### Eenvoudige montage met behulp van clips

De Info Rail is ontwikkeld voor het ophangen van documenten door middel van een 3-voudige rubberen klemming in de rail. Papier vanaf 80 g tot karton met een dikte van 2mm zijn hierdoor stevig vastgeklemd in de rail. Na het monteren van de Click & Connect clips aan de wand kan de Info Rail eenvoudig op de clips bevestigd worden. De Info Rail, beschikbaar in lengtes van 25, 50, 100, 200 en 300 cm en in een witte en aluminium uitvoering, is eenvoudig te koppelen of in te korten. Met de Info Rail Colour wordt het aanbod van Info Rail verbreed met de 3 extra kleuren groen, oranje en blauw. Foto's en tekeningen ophangen of recepten bij de hand houden: de Info Rail biedt de oplossing.



MULTIFUNCTIONAL  
FLEXIBLE  
STRONG

# INFO RAIL+



De Info Rail+ combineert de voordelen van de Info Rail met de mogelijkheid om interieurobjecten als fotolijsten of boeken te presenteren. Dit presentatiesysteem zorgt voor een originele en strakke toevoeging aan de wand en in uw interieur. Documenten als foto's, recepten, tekeningen en posters zijn eenvoudig in de rail te schuiven. Op het extra schap aan de bovenzijde van de rail kunnen objecten op dezelfde hoogte gepresenteerd worden. De inhoud van de Info Rail+ kan zo vaak als gewenst gewisseld worden, één van de voordelen van dit originele presentatiesysteem in een ruimte. Afhankelijk van de stijl van het interieur, kan gekozen worden voor een witte of aluminium uitvoering van de Info Rail+. Dit presentatiesysteem is beschikbaar in lengtes van 100 en 200 cm.

## Sterk en veilig dankzij clipsysteem

Voor de bevestiging van de rail aan de wand, wordt gebruik gemaakt van clips die allereerst op de juiste hoogte gemonteerd worden. Vervolgens kan de Info Rail+ op de clips geklikt worden. De bevestiging van de rail aan de wand is hierdoor extreem sterk en betrouwbaar.



montagevideo

INFO RAIL+					
INFO RAIL+ WIT*	INFO RAIL+ WIT*	EINDKAP INFO RAIL WIT	INFO RAIL+ ALU*	INFO RAIL+ ALU*	EINDKAP INFO RAIL ALU
100 cm	200 cm		100 cm	200 cm	
ARTIKELNR.	05.51100	05.51200	05.47049	05.50100	05.50200

\* INCL. BEVESTIGINGSMATERIAAL EN EINDKAPPEN

# INFO STRIP



## INFO STRIP



INFO STRIP  
(INCL. BEVESTIGINGSMATERIAAL  
EN 6 MAGNEETJES)

100 cm

ARTIKELNR.

7210.100

Dit verticale presentatiesysteem neemt weinig ruimte in, waardoor het op vele plekken in een kantoor of een huis gebruikt kan worden. De Info Strip is een ophangstelsel voor documenten zoals kaarten, foto's en tekeningen. Een handig middel om documenten op te verzamelen en/of te presenteren. Kaarten, foto's en andere documenten kunnen aan beide zijden van de aluminium strip geschoven worden. Op de voorzijde van de rail kunnen magneetjes gebruikt worden om bijvoorbeeld foto's te plaatsen op de rail. Met name in een kantoor, keuken of kinderkamer kan dit presentatiesysteem een praktische toevoeging aan de wand zijn.

### Praktisch benutten van kleine stukjes muur

De Info Strip heeft een strakke aluminium uitvoering en een lengte van 100 cm\*. Info Strip wordt verticaal gemonteerd op de muur met behulp van 2 clips waar de rail op geklikt kan worden. De Info Strip neemt weinig ruimte in en is daarom makkelijk te plaatsen op kleine stukjes muur op verschillende plekken in een huis of op een kantoor.

\* 3 cm breed

# WHITEBOARDS OPHANGEN

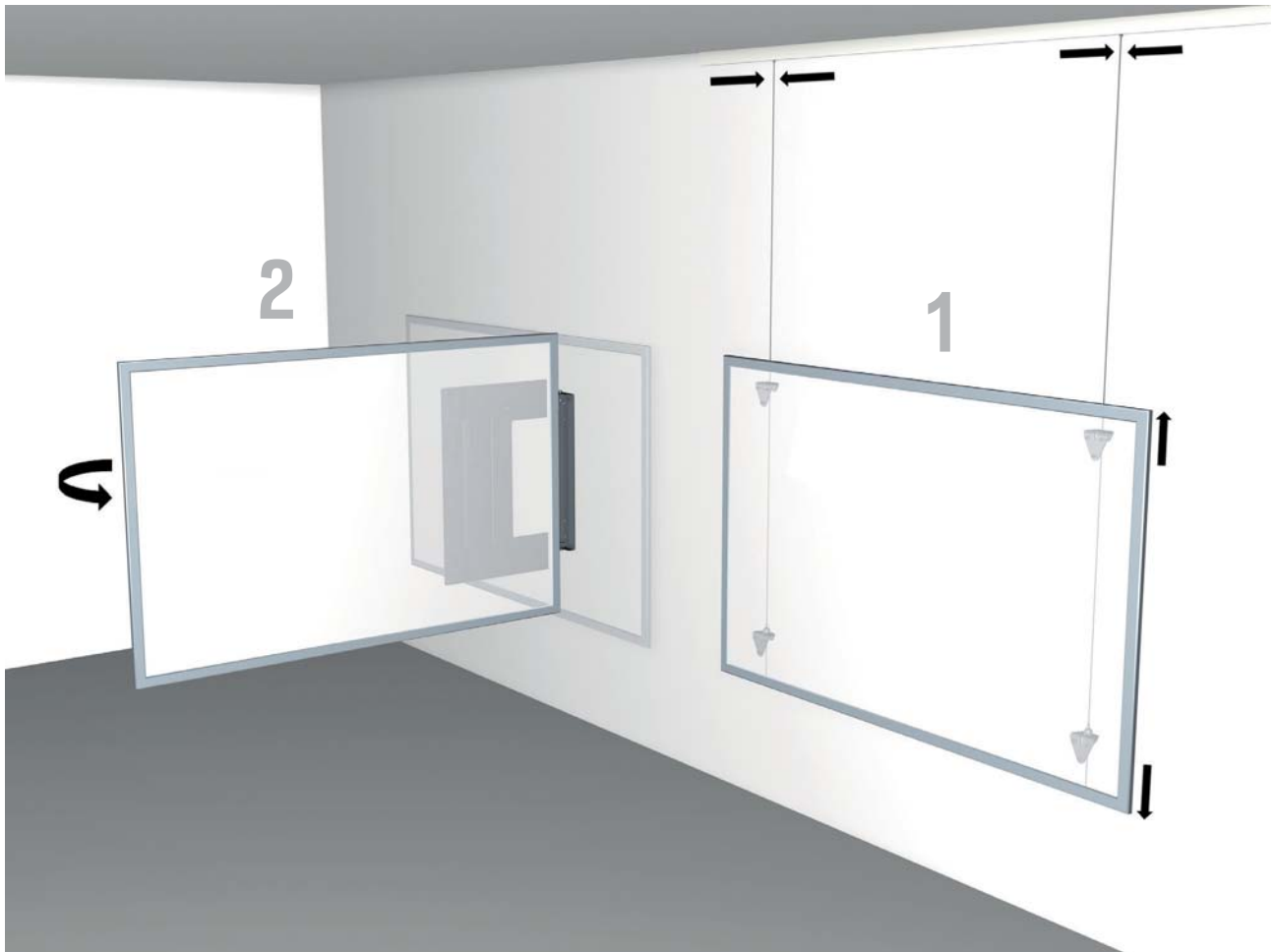

Er zijn verschillende manieren om een whiteboard aan de wand te bevestigen. Een whiteboard ophangen met behulp van de Whiteboardset biedt de mogelijkheid het whiteboard horizontaal en verticaal te herpositioneren. Het Artiteq Whiteboardset is ontwikkeld om whiteboards eenvoudig aan de wand op te hangen en biedt flexibiliteit doordat het in combinatie met onze ophangrails wordt gebruikt. De klemmen zorgen voor een stabiele plaatsing van het whiteboard tegen de muur. Door de combinatie van de Whiteboardset met de ophangrail, is het zeer eenvoudig om het whiteboard precies op de gewenste plek te plaatsen.

De Whiteboardsupport is een wandsteun die ervoor zorgt dat het whiteboard flexibel de ruimte in gedraaid kan worden. Deze steun is speciaal ontwikkeld om de mogelijkheid te bieden een whiteboard tot 90 graden uit te klappen vanaf de wand. Het whiteboard kan plat tegen de wand opgeborgen worden, ideaal voor kleine kantoren of lokalen waar de ruimte beperkt is.

# WHITEBOARDSET / SUPPORT



TE GEBRUIKEN MET ALLE WAND- EN PLAFONDSYSTEMEN (P. 08 T/M 35)

## WHITEBOARDSET



WHITEBOARDSET (EXCL. DRAAD)\*



2x

KLEM UP



2x

KLEM DOWN



12x

SCHROEF 8 mm



12x

SCHROEF 12 mm

ARTIKELNR. 9.4550

\*TE GEBRUIKEN MET TWISTER 2 mm STAALDRAAD (ZIE P. 17)

2



TE GEBRUIKEN VOOR WHITEBOARDS MET HOOGTE TUSSEN 90 EN 120 cm EN BREEDE TUSSEN 120 EN 200 cm

## WHITEBOARDSUPPORT



WHITEBOARDSUPPORT (WANDSTEUN) INCL. BEVESTIGINGSMATERIAAL

85 cm (h) x 71 cm (b) x 8 cm (d)

ARTIKELNR. 7550.100

# WHITEBOARDS, GLASSBOARDS & PRIKBORDEN

Legamaster 

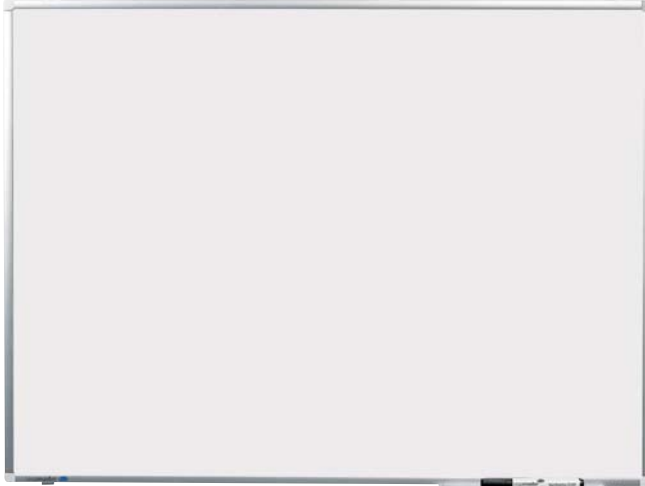

WHITEBOARDS		
7510.001	PREMIUM PLUS WHITEBOARD	30x45 cm
7510.002	PREMIUM PLUS WHITEBOARD	45x60 cm
7510.003	PREMIUM PLUS WHITEBOARD	60x90 cm
7510.005	PREMIUM PLUS WHITEBOARD	75x100 cm
7510.004	PREMIUM PLUS WHITEBOARD	90x120 cm
7510.006	PREMIUM PLUS WHITEBOARD	90x180 cm
7510.007	PREMIUM PLUS WHITEBOARD	100x150 cm
7510.008	PREMIUM PLUS WHITEBOARD	100x200 cm
7510.009	PREMIUM PLUS WHITEBOARD	120x120 cm
7510.010	PREMIUM PLUS WHITEBOARD	120x150 cm
7510.011	PREMIUM PLUS WHITEBOARD	120x180 cm
7510.012	PREMIUM PLUS WHITEBOARD	120x200 cm
7510.013	PREMIUM PLUS WHITEBOARD	120x240 cm



GLASSBOARDS		
7508.010	GLASSBOARD WIT	40 x 60 cm
7508.011	GLASSBOARD WIT	60 x 80 cm
7508.012	GLASSBOARD WIT	90 x 120 cm
7508.013	GLASSBOARD WIT	100 x 150 cm
7508.014	GLASSBOARD ZWART	40 x 60 cm
7508.015	GLASSBOARD ZWART	60 x 80 cm
7508.016	GLASSBOARD ZWART	90 x 120 cm
7508.017	GLASSBOARD ZWART	100 x 150 cm
7508.018	GLASSBOARD ROOD	40 x 60 cm
7508.019	GLASSBOARD ROOD	60 x 80 cm
7508.020	GLASSBOARD ROOD	90 x 120 cm
7508.021	GLASSBOARD ROOD	100 x 150 cm
7508.022	GLASSBOARD BLAUW	40 x 60 cm
7508.023	GLASSBOARD BLAUW	60 x 80 cm
7508.024	GLASSBOARD BLAUW	90 x 120 cm
7508.025	GLASSBOARD BLAUW	100 x 150 cm

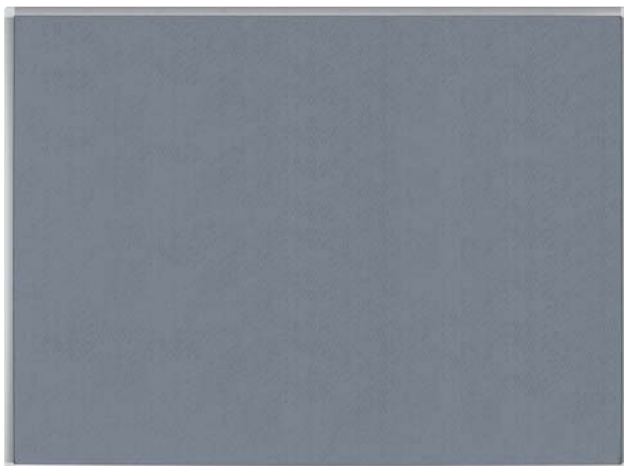

TEXTILE BOARDS (PRIKBORDEN)		
7507.010	PREMIUM TEXTILE BOARD GRIJS	45x60 cm
7507.011	PREMIUM TEXTILE BOARD GRIJS	60x90 cm
7507.012	PREMIUM TEXTILE BOARD GRIJS	90x120 cm
7507.013	PREMIUM TEXTILE BOARD GRIJS	100x150 cm
7507.014	PREMIUM TEXTILE BOARD BLAUW	45x60 cm
7507.015	PREMIUM TEXTILE BOARD BLAUW	60x90 cm
7507.016	PREMIUM TEXTILE BOARD BLAUW	90x120 cm
7507.017	PREMIUM TEXTILE BOARD BLAUW	100x150 cm

NEEMT U CONTACT OP MET ARTITEQ VOOR MEER PRODUCTEN UIT HET LEGAMASTER ASSORTIMENT

HIGH QUALITY  
SAFE  
STRONG





## ► SOLO OPHANGSYSTEMEN



COMPACT  
DESIGN  
HIGH END

SOLO OPHANGSYSTEMEN

# UNIQ HANGER

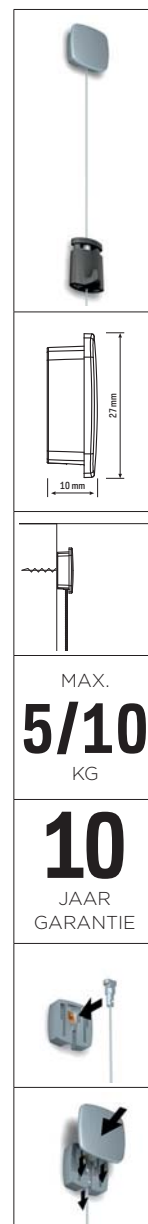

## Net even anders aan de muur

In sommige ruimtes is het niet mogelijk om een ophangrail te gebruiken of soms gaat hier niet de voorkeur naar uit. In dat geval biedt de Uniq Hanger een oplossing. Niet alleen hangt u veilig en eenvoudig een fotolijst aan de wand en kunt u deze makkelijk in hoogte verstellen, maar u krijgt er een bepaalde uitstraling bij. De combinatie van de rvs dop met het staaldraad zorgt voor een look die goed past in een eigentijds interieur. U kunt er ook voor kiezen om het systeem geheel achter uw fotolijst of schilderij te laten wegvallen.

## Lijst ophangen zonder rail

De Uniq Hanger bestaat uit een muurbevestiging met afdekkap, Twister 1 mm perlon of staaldraad en een Micro Grip 1 mm ophanghaak. In de muurbevestiging kan de perlon of rvs staaldraad eenvoudig geplaatst worden. Hier wordt vervolgens de rvs afdekkap overheen geschoven. De Micro Grip wordt op de draad geschoven en is vervolgens vrij te verstellen in hoogte.

UNIQ HANGER		
		
UNIQ HANGER	SET UNIQ HANGER TWISTER 1 mm STAALDRAAD 200 cm + MICRO GRIP 1 mm	SET UNIQ HANGER TWISTER 1 mm PERLON 200 cm + MICRO GRIP 1 mm
ARTIKELNR.	7805.042	7840.220
		7840.240

# LOOP HANGER



## Snel en veilig elementen ophangen

De Loop Hanger beschikt over een mechanisme dat, in combinatie met staalkabel, een snelle en praktische oplossing biedt voor het ophangen van verschillende elementen. Denkt u hierbij niet alleen aan reclameborden of een los hangend paneel in een ruimte, maar ook aan meer industriële elementen als bijvoorbeeld kabelgoten, leidingen, inbouwspots of zelfs verlaagde plafondeilanden. De Loop Hanger staat garant voor een snelle installatie zonder enig gebruik van gereedschap. Naast het ophangen is het systeem ook uitstekend te gebruiken voor het beveiligen of ondersteunen van elementen.

De Loop Hanger is een ophangstelsel dat zeer eenvoudig is in gebruik, in één beweging is af te stellen in hoogte en bovendien makkelijk demonteerbaar is. In 2 stappen wordt de staaldraad in het mechanisme gebracht en geblokkeerd. Vervolgens zijn er oneindig veel mogelijkheden om elementen op te hangen. De Loop Hanger is verkrijgbaar in de vorm van 4 sets inclusief staaldraad met haak- en lus afwerking, met de schilderijhaak Micro Grip 1 mm en in combinatie met een lijsthanger.

## LOOP HANGER

	LOOP HANGER	SET LOOP HANGER + LIJSTHANGER 200 cm	SET LOOP HANGER + LUS 200 cm	SET LOOP HANGER + MICRO GRIP 1 mm 200 cm	SET LOOP HANGER + HAAK 200 cm
ARTIKELNR.	7805.052	7840.300	7840.310	7840.320	7840.330

# PICTURE MOUSE SOLO

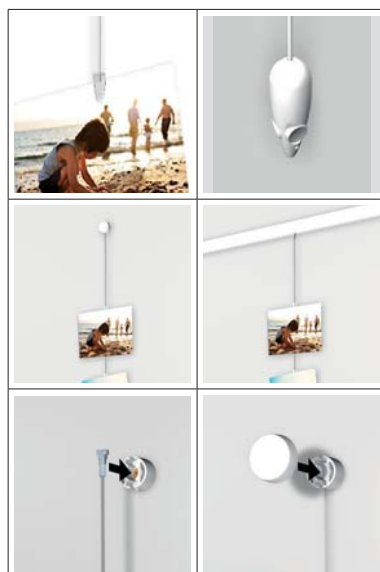





Picture Mouse Solo is een handig en origineel ophangkoord voor meerdere documenten. Het kan bijvoorbeeld gebruikt worden voor het presenteren van kaarten. Met behulp van de transparante Picture Clips kunnen foto's, kaarten en andere documenten eenvoudig op het stalen koord bevestigd worden. Uiteraard werken magneten ook op het Picture Mouse koord, als alternatief voor de clips. De Picture Mouse Solo is ook een praktisch alternatief voor het fotolijstje aan de wand: meerdere foto's kunnen namelijk onder elkaar gepresenteerd worden.

### Aan de wand of in combinatie met een ophangrail

Het Picture Mouse Solo systeem is eenvoudig te installeren door de wandsteun op de muur te monteren. Het stalen Picture Mouse koord kan vervolgens eenvoudig in de wandsteun gehangen worden. Het Picture Mouse koord is ook eenvoudig op elke gewenste plek in al onze ophangrails te bevestigen.

### COMPLETE SET

	 <p><b>1x</b></p>	 <p><b>1x</b></p>	 <p><b>10x</b></p>
<p>PICTURE MOUSE SOLO</p>	<p>PICTURE MOUSE WIT</p>	<p>WANDSTEUN + BEVESTIGINGSMATERIAAL</p>	<p>PICTURE CLIP TRANSPARENT</p>
<p>ARTIKELNR. 7840.100</p>		<p>150 cm</p>	

# PICTURE MOUSE



PICTURE MOUSE



PICTURE MOUSE WIT	PICTURE MOUSE STAAL
-------------------	---------------------

<b>150 cm</b>	<b>150 cm</b>
---------------	---------------

ARTIKELNR.	7805.014	7805.016
------------	----------	----------



# MOUSE MAGNETS



MOUSE MAGNETS



MOUSE MAGNETS WIT	MOUSE MAGNETS COLOUR
-------------------	----------------------

ARTIKELNR.	7430.020	7430.010
------------	----------	----------

# MAGNETISCHE OPLOSSINGEN



---

## Ideaal voor werkruimtes met stalen wanden of kasten

Voor het ophangen van wanddecoraties in ruimtes met stalen wanden moet op zoek gegaan naar een magnetisch ophangstelsel. Wij bieden magnetische oplossingen in de vorm van magnetische kapstokken, magnetische schilderijhaken en magnetische kliklijsten. De magnetische kapstokken zijn sterk en eenvoudig en zonder boren te bevestigen, bijvoorbeeld tegen een stalen wandkast. Voor ruimtes met systeemplafonds biedt de magnetische plafondhanger een goede oplossing voor het ophangen van lichte (reclame) panelen in een ruimte.

## Eenvoudig panelen ophangen in een ruimte

De magnetische plafondhanger is een eenvoudig en efficiënt ophangstelsel voor signing in een ruimte. De magnetische hanger is bijvoorbeeld toepasbaar op plafondsysteemen.

## Schilderijen ophangen aan een stalen wand

Het ophangen van een schilderij of lijst tegen een stalen wand of kast gaat gemakkelijk met de magnetische schilderijhaken. De schilderijhaken zijn verkrijgbaar in de formaten 50 x 100 mm (max. gewicht 1 kg), 100 x 200 mm (max. 4 kg), 150 x 250 mm (max. 6 kg) en 200 x 300 mm (max. 21 kg). Magnetische kliklijsten zijn zeer geschikt om te gebruiken wanneer de inhoud van de lijst regelmatig wisselt of wanneer een kliklijst als signalisatiemiddel wordt gebruikt. Ook bieden wij magneetstrip en magnetische bevestigingsblokken (75 mm x 50 mm x 11 mm). Met behulp van meerdere magnetische bevestigingsblokken hangt u bijvoorbeeld eenvoudig een whiteboard op een stalen wand in een werkruimte.

## MAGNETISCHE PLAFONDHANGER



7450.010	MAGNETISCHE PLAFONDHANGER		MAX. 1 kg
7450.100	MAGNETISCHE PLAFONDHANGER + TWISTER 1 mm PERLON + MICRO GRIP 1 mm	OPHANGSET	MAX. 1 kg

\*COMPATIBEL MET ALLE TWISTER 1 mm EN 2 mm OPHANGDRADEN - ZIE PAGINA 17



## MAGNETISCHE SCHILDERIJHAKEN



7410.001	MAGNETISCHE SCHILDERIJHAAK STAAL	100 X 53 mm	MAX. 1 kg
7410.002	MAGNETISCHE SCHILDERIJHAAK STAAL	100 X 200 mm	MAX. 4 kg
7410.003	MAGNETISCHE SCHILDERIJHAAK STAAL	150 X 250 mm	MAX. 6 kg
7410.004	MAGNETISCHE SCHILDERIJHAAK STAAL	200 X 300 mm	MAX. 21 kg

## MAGNETISCHE KAPSTOKKEN



7420.001	MAGNETISCHE KAPSTOK 2 HAKEN STANDAARD	300 X 65 X 65 mm
7420.002	MAGNETISCHE KAPSTOK 4 HAKEN STANDAARD	600 X 65 X 65 mm
7420.003	MAGNETISCHE KAPSTOK 2 HAKEN DE LUXE	215 X 80 X 45 mm
7420.004	MAGNETISCHE KAPSTOK 4 HAKEN DE LUXE	410 X 80 X 45 mm

NEEMT U CONTACT OP MET ARTITEQ VOOR MEER MODELLEN MAGNETISCHE KAPSTOKKEN

## MAGNETISCHE KLIKLIJSTEN



7440.002	MAGNETISCHE KLIKLIJST	20 mm	A4 21 X 30 mm
7440.003	MAGNETISCHE KLIKLIJST	25 mm	A3 30 X 42 mm
7440.004	MAGNETISCHE KLIKLIJST	25 mm	A2 42 X 60 mm
7440.005	MAGNETISCHE KLIKLIJST	32 mm	A1 60 X 84 mm
7440.006	MAGNETISCHE KLIKLIJST	32 mm	A0 84 X 119 mm
7440.007	MAGNETISCHE KLIKLIJST	32 mm	50 X 70 mm
7440.008	MAGNETISCHE KLIKLIJST	32 mm	70 X 100 mm

## OVERIG



7430.001	MAGNEETBLOK TBV WHITEBOARD	75 x 50 x 11 mm	MAX. 3 kg
7430.002	MAGNEETBAND	19 x 1,5 mm	ROL 30 m

# SCHEIDINGSWANDHAKEN



## HAKEN



### HAAK SCHEIDINGSWAND

MAAT	16 mm	21 mm	31 mm
KLEUR	WIT	WIT	WIT
DRAAGVERMOGEN	15 kg	15 kg	15 kg
ARTIKELNR.	9.4503	9.4504	9.4506

## OPHANGDRADEN



9.4424	GLIJDER + PERLON	2 mm	100 cm
9.4425	GLIJDER + PERLON	2 mm	150 cm
9.4426	GLIJDER + PERLON	2 mm	200 cm
9.4427	GLIJDER + PERLON	2 mm	250 cm
9.4428	GLIJDER + PERLON	2 mm	300 cm



MICRO GRIP 2 mm  
30.41200 | 20 kg



MICRO GRIP LOCK 2 mm  
30.41250 | 20 kg

VOOR OVERZICHT HAKEN EN OPHANGSETS ZIE PAGINA 18/19

## Flexibel en solide

Omdat niet in iedere ruimte ophangrails geplaatst mogen of kunnen worden, bieden wij ook oplossingen voor het ophangen van schilderijen en wanddecoraties in de vorm van scheidingswandhaken. Voor ruimtes waar scheidingswanden worden gebruikt, hebben wij een assortiment van verschillende soorten haken. Hiermee bestaat de mogelijkheid om ook aan dit type wanden, schilderijen en decoraties op een solide en praktische manier op te hangen. Scheidingswandhaken worden over de bovenrand van een wand geplaatst en vervolgens in combinatie met een (perlon)koord met schilderijhaak gebruikt. Afhankelijk van het gewicht van het te plaatsen schilderij of de te plaatsen wanddecoratie bieden wij verschillende oplossingen.

### HAKEN

HAKEN					
HAAK SCHEIDINGSWAND			HAAK SCHEIDINGSWAND FLEX		
MAAT	16 mm	21 mm	31 mm	11-30 mm	
KLEUR	WIT	WIT	WIT	RVS	WIT
DRAAGVERMOGEN	15 kg	15 kg	15 kg	3 kg	3 kg
ARTIKELNR.	9.4503	9.4504	9.4506	9.4540	9.4541

### HAKEN

HAKEN							
S-HAAK		GALLERY HAAK			GALLERY HAAK GROOT		
MAAT	2 mm	18 mm		20 mm			
KLEUR	WIT	WIT	VERNIKKELD	MESSING	WIT	VERNIKKELD	MESSING
DRAAGVERMOGEN	20 kg	12,5 kg	12,5 kg	12,5 kg	20 kg	20 kg	20 kg
ARTIKELNR.	9.4500	9.4239	9.4238	9.4241	9.4247	9.4246	9.4248

### OPHANGDRADEN



9.4412	PERLON + OOG	2 mm	100 cm
9.4413	PERLON + OOG	2 mm	150 cm
9.4414	PERLON + OOG	2 mm	200 cm
9.4415	PERLON + OOG	2 mm	250 cm
9.4416	PERLON + OOG	2 mm	300 cm
9.4975	STAALDRAAD + OOG	2 mm	100 cm
9.4976	STAALDRAAD + OOG	2 mm	150 cm
9.4977	STAALDRAAD + OOG	2 mm	200 cm
9.4978	STAALDRAAD + OOG	2 mm	250 cm
9.4979	STAALDRAAD + OOG	2 mm	300 cm



MICRO GRIP 2 mm  
30.41200 | 20 kg



MICRO GRIP LOCK 2 mm  
30.41250 | 20 kg

VOOR MEER HAKEN ZIE PAGINA 18

# ▶ LIJSTEN & LIJSTBENODIGDHEDEN

SIMPLE  
SAFE  
STRONG



CLICK RAIL PRO // LOUWMAN MUSEUM DEN HAAG

# KLIKLIJSTEN, POSTERSYSTEMEN & (LIJST)BENODIGDHEDEN



## KLIKLIJSTEN



7020.015	KLIKLIJST 20 mm A5 15 X 21 cm
7020.021	KLIKLIJST 20 mm A4 21 X 30 cm
7025.030	KLIKLIJST 25 mm A3 30 X 42 cm
7025.042	KLIKLIJST 25 mm A2 42 X 60 cm
7032.050	KLIKLIJST 32 mm 50 X 70 cm
7032.060	KLIKLIJST 32 mm A1 60 X 84 cm
7032.070	KLIKLIJST 32 mm 70 X 100 cm
7032.084	KLIKLIJST 32 mm A0 84 X 119 cm
9.4236	HAAK T.B.V. KLIKLIJSTEN (MAX. 2,5 kg)

## POSTERSYSTEMEN

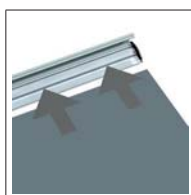

7350.050	POSTER SNAP 50 cm
7350.070	POSTER SNAP 70 cm
7350.100	POSTER SNAP 100 cm
7350.120	POSTER SNAP 120 cm

## LIJSTBENODIGDHEDEN



805.249

D-RING HANGER

808.130

TEGELHANGER 32 mm (MAX. 200 gr)

807.025

BORDHANGER 16-25 cm (MAX. 1 kg)

7805.055

LIJSTHANGER 1-1,5 mm

## LOSSE ACCESSOIRES - BEVESTIGINGSMATERIAAL



9.4905

PERSNIPPEL 1-1,2 mm

9.4430

DRAADKLEM 1,5 mm ALU

9.4431

DRAADKLEM 2 mm ALU

9.4211

OPHANGNIPPEL

9.4911

SCHROEF D-RING

811.035

SIELAT FIXEERPLAATJE 35 mm

811.045

SIELAT FIXEERPLAATJE 45 mm

9.4235

SCHUINE STOPPER

## OPHANGSET VOOR LIJSTEN EN CANVAS



9.5522

SET LIJSTDRAAD + HAAKJES

## SPOEL



STAALDRAAD  
1 mm SPOEL

STAALDRAAD  
1,2 mm SPOEL

STAALDRAAD  
1,5 mm SPOEL

PERLONKOORD  
2 mm SPOEL

ARTIKELNR. 100 m

9.4904

9.4955

9.4990

9.4404

ARTIKELNR. 500 m

-

-

-

9.4421S

## HANGERS VOOR DIBOND / PLEXIGLAS / ACRYLPLATEN



809.045

DIBOND HANGER 45X45 cm (MAX. 1,5 kg)

809.070

DIBOND HANGER 70X70 cm (MAX. 3 kg)

809.100

DIBOND HANGER 100X100 cm (MAX. 6 kg)

809.200

DIBOND HANGER 100X200 cm (MAX. 12 kg)

809.001

AFSTANDHOUDER (X4) 12,5X12,5X5,7 mm



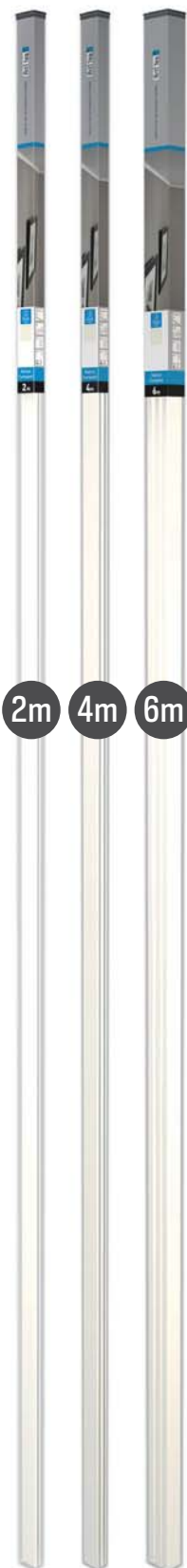

# CLICK RAIL WIT ALL-IN-ONE

Het flexibele schilderij ophangstelsel Click Rail is beschikbaar in verschillende all-in-one economy kits. Deze retail verpakkingen bevatten rail, bevestigingsmateriaal en instructievel, ophangkoorden en haken en zijn beschikbaar in sets van 2, 4 en 6 meter. De all-in-one economy sets bieden een complete oplossing en zijn direct inzetbaar voor verkoop.







2m 4m 6m

## COMPLETE SET 2m

	 <b>1x 2m</b>	 <b>6x</b>	 <b>2x</b>	 150 cm <b>2x</b>
	CLICK RAIL WIT RAL 9010	BEVESTIGINGSMATERIAAL	EINDKAP	max. 4 kg GLIJDER PERLON 2 mm HAAK 4 kg





ARTIKELNR. 9.5621

## COMPLETE SET 4m

	 <b>2x 2m</b>	 <b>12x</b>	 <b>2x</b>	 150 cm <b>3x</b>
	CLICK RAIL WIT RAL 9010	BEVESTIGINGSMATERIAAL	EINDKAP	max. 4 kg GLIJDER PERLON 2 mm HAAK 4 kg

ARTIKELNR. 9.5627





## COMPLETE SET 6m

	 <b>3x 2m</b>	 <b>18x</b>	 <b>2x</b>	 150 cm <b>4x</b>
	CLICK RAIL WIT RAL 9010	BEVESTIGINGSMATERIAAL	EINDKAP	max. 4 kg GLIJDER PERLON 2 mm HAAK 4 kg

ARTIKELNR. 9.5629





# CLICK RAIL WIT PRIMER / ALU ALL-IN-ONE

## COMPLETE SET 2m

	 <b>1x 2m</b>	 <b>6x</b>	 <b>2x</b>	 <b>2x</b> 150 cm
	CLICK RAIL WIT PRIMER RAL 9016	BEVESTIGINGSMATERIAAL	EINDKAP	max. 4 kg GLIJDER PERLON 2 mm HAAK 4 kg





ARTIKELNR. 9.5623

## COMPLETE SET 4m

	 <b>2x 2m</b>	 <b>12x</b>	 <b>2x</b>	 <b>3x</b> 150 cm
	CLICK RAIL WIT PRIMER RAL 9016	BEVESTIGINGSMATERIAAL	EINDKAP	max. 4 kg GLIJDER PERLON 2 mm HAAK 4 kg

ARTIKELNR. 9.5628

## COMPLETE SET 6m

	 <b>3x 2m</b>	 <b>18x</b>	 <b>2x</b>	 <b>4x</b> 150 cm
	CLICK RAIL WIT PRIMER RAL 9016	BEVESTIGINGSMATERIAAL	EINDKAP	max. 4 kg GLIJDER PERLON 2 mm HAAK 4 kg

ARTIKELNR. 9.5630

## COMPLETE SET 2m

	 <b>1x 2m</b>	 <b>6x</b>	 <b>2x</b>	 <b>2x</b> 150 cm
	CLICK RAIL ALU	BEVESTIGINGSMATERIAAL	EINDKAP	max. 4 kg GLIJDER PERLON 2 mm HAAK 4 kg

ARTIKELNR. 9.5622

# DISPLAYS & DEMONSTRATIEMATERIAAL



DISPLAY ART HANGING SOLUTIONS XS		
3290C	DISPLAY AHS XS	50x34x212 cm





DISPLAY ART HANGING SOLUTIONS XS-INFO		
3290CI	DISPLAY AHS XS-INFO	50x34x212 cm

INHOUD DISPLAY ART HANGING SOLUTIONS XS		AANTAL
9.7051	EINDKAPPEN WIT (2X)	6
9.7053	HOEKVERBINDER (2X)	6
9.7055	CLICK & CONNECT (6X) + SCHROEVEN + PLUGGEN	6
9.7076	TWISTER 2 mm PERLON 200 cm (2X)	12
9.7058	HAAK 15 kg (2X)	6
9.7082	HAAK 4 kg + TWISTER 2 mm PERLON 150 cm	6
9.7075	HAAK 4 kg (2X)	6
9.7083	HAAK 15 kg + TWISTER 2 mm PERLON 150 cm	6
9.4348	CLICK RAIL WIT PRIMER 200 cm	20
9.7162	ALL-IN-ONE KIT CLICK RAIL WIT PRIMER 200 cm	12
3199	CONSUMENTENFOLDER	25
3290	DISPLAY	1





INHOUD DISPLAY ART HANGING SOLUTIONS XS-INFO		AANTAL
9.7085	MONTAGESET WIT	6
9.7076	TWISTER 2 mm PERLON 200 cm (2X)	6
9.7058	HAAK 15 kg (2X)	6
9.7082	HAAK 4 kg + TWISTER 2 mm PERLON 150 cm	6
9.7075	HAAK 4 kg (2X)	6
9.7083	HAAK 15 kg + TWISTER 2 mm PERLON 150 cm	6
7840.100	PICTURE MOUSE SOLO	10
7210.100	INFO STRIP	6
9.4348	CLICK RAIL WIT PRIMER 200 cm	20
9.7162	ALL-IN-ONE KIT CLICK RAIL WIT PRIMER 200 cm	12
3199	CONSUMENTENFOLDER	25
3290	DISPLAY	1

RETAIL SETS





COMPLETE SET 2m

	 <b>1x 2m</b>	 <b>6x</b>	 <b>2x</b>	 <b>2x</b> max. <b>15 kg</b>
	CLICK RAIL WIT PRIMER RAL 9016	BEVESTIGINGSMATERIAAL	EINDKAP	HAAK 15 kg + TWISTER 2 mm PERLON
ARTIKELNR.	9.7162			





COMPLETE SET 2m

	 <b>1x 2m</b>	 <b>6x</b>	 <b>2x</b>	 <b>2x</b> max. <b>15 kg</b>
	CLICK RAIL WIT RAL 9010	BEVESTIGINGSMATERIAAL	EINDKAP	HAAK 15 kg + TWISTER 2 mm PERLON
ARTIKELNR.	9.7161			













COMPLETE SET 2m

	 <b>1x 2m</b>	 <b>6x</b>	 <b>2x</b>	 <b>2x</b> max. <b>15 kg</b>
	CLICK RAIL ALU GEBORSTELD	BEVESTIGINGSMATERIAAL	EINDKAP	HAAK 15 kg + TWISTER 2 mm PERLON
ARTIKELNR.	9.7163			





COMPLETE SET 2m

	 <b>1x 2m</b>	 <b>6x</b>	 <b>2x</b>	 <b>2x</b> max. <b>15 kg</b>
	CLICK RAIL ALU GEBORSTELD	BEVESTIGINGSMATERIAAL	EINDKAP	HAAK 15 kg + TWISTER 2 mm STAALDRAAD
ARTIKELNR.	9.7164			





# DISPLAYS & DEMONSTRATIEMATERIAAL

	9.7051	EINDKAPPEN WIT (2x)
	9.7053	HOEKVERBINDER (2x)
	9.7055	CLICK&CONNECT (6x) + SCHROEVEN + PLUGGEN
	9.7076	TWISTER 2 mm PERLON 200 cm (2x)
	9.7058	HAAK 15 kg (2x)
	9.7082	HAAK 4 kg + TWISTER 2 mm PERLON 150 cm
	9.7083	HAAK 15 kg + TWISTER 2 mm PERLON 150 cm
	9.7085	MONTAGESET WIT
	9.7052	EINDKAP GRIJS (2x)
	9.7054	HOEKVERBINDER GRIJS (2x)
	9.7075	HAAK 4 kg (2x)
	9.7077	TWISTER 2 mm STAALDRAAD 200 cm (2x)
	9.7080	HAAK 15 kg + TWISTER 2 mm STAALDRAAD 150 cm

COMPLETE SET 1,5m

	<b>1x 1,5m</b>	<b>5x</b>	<b>2x</b>	<b>2x</b>
				
	CONTOUR RAIL WIT RAL 9016	CLICK&CONNECT + BEVESTIGINGSMATERIAAL	EINDKAP	max. 5 kg MICRO GRIP 5 kg + TWISTER 1 mm PERLON 150 cm
ARTIKELNR.	30.51150			

COMPLETE SET 1,5m

	<b>1x 1,5m</b>	<b>5x</b>	<b>2x</b>	<b>2x</b>
				
	CONTOUR RAIL ALU	CLICK&CONNECT + BEVESTIGINGSMATERIAAL	EINDKAP	max. 10 kg MICRO GRIP 10 kg + TWISTER 1 mm STAALDRAAD 150 cm
ARTIKELNR.	30.52150			

DEMONSTRATIEMATERIAAL



VOORZIJD



ACHTERZIJD

DESK DISPLAY		
3301	CLICK RAIL / CONTOUR RAIL / INFO RAIL	40 x 21 x 8 cm



DEMOKOFFER		
5038	DEMOKOFFER OPHANGSYSTEMEN (INCL. VERLICHTING)	58 x 40 x 12 cm



DEMOMAP		
5032	DEMOMAP FLEXIBLE HANGING SOLUTIONS	31,5x26x10 cm

OVERIG	
2374	REFERENTIECATALOGUS FLEXIBLE HANGING SOLUTIONS
1059	MINI CATALOGUS
3199	CONSUMENTENFOLDER ENJOY LIFE LOVE LIVING
3267	MINI SAMPLE KIT
3250	SAMPLE KIT INTEGRATED CEILING SYSTEMS
3261	DESK DISPLAY MICRO GRIP
2356	ARTITEQ PRODUCT CATALOGUS



ARTITEQ  
HERASTRAAT 39  
5047 TX TILBURG  
NEDERLAND  
T +31 (0)13 572 90 70  
F +31 (0)13 572 90 75  
INFO@ARTITEQ.COM  
WWW.ARTITEQ.COM

